

**eko
OKNA**

KATALOG ŻALUZJI FASADOWYCH



SPIS TREŚCI

O FIRMIE	05
<hr/>	
ŻALUZJE FASADOWE	06
<hr/>	
ŻALUZJE NADPROŻOWE	08
ŻALUZJE NADSTAWNE	14
KSZTAŁTY LAMELI	20
KOLORYSTYKA LAMELI	22
PROWADNICE	26
AKCESORIA I AUTOMATYKA	30



Nasza firma

Eko-Okna S.A. to międzynarodowy producent stolarki okiennej i drzwiowej z PVC, drewna, aluminium i stali. Na rynku jesteśmy od 1998 roku. Produkcja odbywa się w halach wyposażonych w najnowocześniejsze, w pełni zautomatyzowane linie fabryczne. Proces produkcyjny wspierany jest przez wykwalifikowaną i doświadczoną kadrę pracowniczą. Stawiamy na rozwój i innowacyjność. Jako pierwsi w Europie wprowadziliśmy do masowej sprzedaży okna wykonane w technologii kształtowego zgrzewania profili V-Perfect.

Nasza oferta ciągle się poszerza. Już dziś jesteśmy w stanie zaproponować Państwu kilkadziesiąt różnych systemów okiennych i drzwiowych. Oferujemy także systemy przesuwne, rolety, bramy segmentowe garażowe oraz przemysłowe, moskitiery, ogrodzenia i pergole. Jako dodatek do okien i drzwi, proponujemy osłony. Produkujemy rolety wewnętrzne i zewnętrzne, żaluzje fasadowe oraz okiennice.

Wszystko najlepszej jakości, gdyż korzystamy tylko z wysokiej klasy materiałów pochodzących od czołowych europejskich dostawców.

Lata doświadczenia pozwalają nam w trafny sposób przewidywać popyt i odpowiadać na potrzeby klientów. Świeże spojrzenie na zmieniające się trendy pozwala tworzyć produkty, które stanowią całkowitą odpowiedź na potrzeby rynku. Wielomilionowe inwestycje w park maszynowy, doświadczenie oraz wielojęzyczna kadra sprawiają, że z roku na rok rośnie nasza siła eksportowa. Skutecznie prowadzimy ekspansję na rynki europejskie i pozaeuropejskie.

Jakość naszych produktów oraz podejmowane przez nas działania zyskały uznanie klientów na całym świecie. Dotychczas stworzyliśmy potężną sieć sprzedaży, którą nieustannie rozbudowujemy.

ŻALUZJE FASADOWE

Klasyczne rozwiązanie stanowiące wyjątkowo szczelną barierę przed promieniami słonecznymi ze względu na zastosowanie wysokiej jakości materiałów do swojej budowy oraz możliwość montażu po zewnętrznej stronie okna. W estetyczny sposób zmieniają wygląd fasad budynku jednocześnie ich instalacja spowalnia wymianę ciepła, co umożliwia obniżenie temperatury wewnątrz obiektu nawet o 9°C.



Żaluzje nadprożowe

Uniwersalne żaluzje fasadowe nadprożowe to optymalne rozwiązanie problemu nadmiaru światła i ciepła w pomieszczeniach. Bogactwo dostępnych rozwiązań estetycznych sprawia, że można łatwo dostosować odpowiednie żaluzje do każdego budynku. Zastosować je można, kiedy w projekcie budowlanym przewidziano montaż skrzynki w nadprożu. Nasze aluminiowe skrzynki można zastosować w wielu systemach, są też bardzo wszechstronne.



BASIC



RAFF-I



RAFF-E



SKEF



Żaluzja nadprożowa **BASIC**

Basic to uniwersalny system żaluzji fasadowych. Uniwersalność systemu gwarantuje regulacja uchwytów szyny górnej oraz regulacja uchwytów prowadnic. Dzięki nim bez problemu można zainstalować go w większości domów - w systemie adaptacyjnym i podtynkowym. Budowa systemu umożliwia zastosowanie prowadnic, które są instalowane za pomocą uchwytów oraz monolitycznych prowadnic montowanych bezpośrednio do okien.

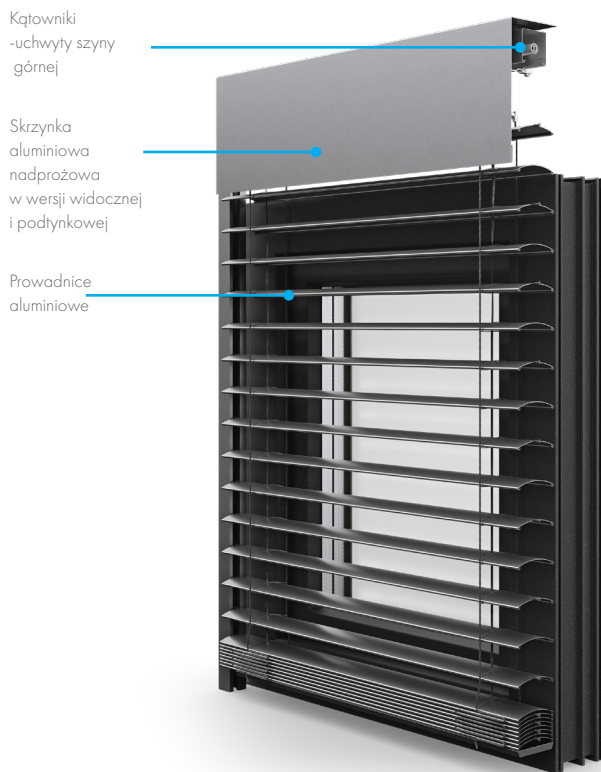

Kształty lamel:

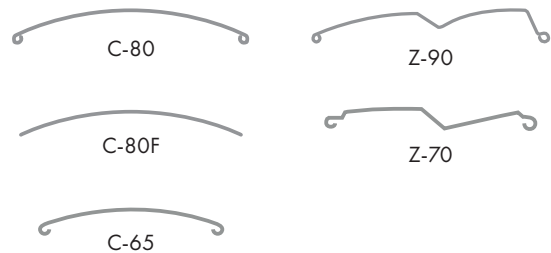

Kształty blendy kryjącej:

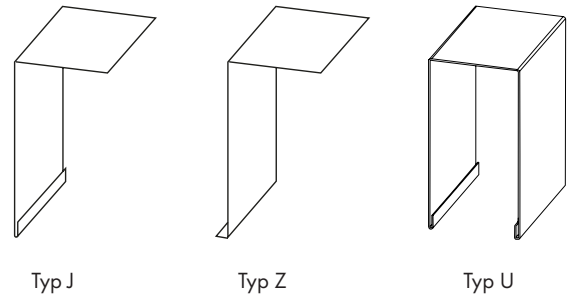

Kształt skrzynki:
prostokątna ALU



Maksymalna szerokość skrzynki:
6000 mm



Wymiar skrzynki:
200 x 140 mm
240 x 140 mm
300 x 140 mm
350 x 140 mm



Minimalna szerokość skrzynki:
550 mm

Żaluzja nadprożowa **RAFF-I**

RAFF-i to nowoczesny system ze skrzynką aluminiową, która jest montowana do nadproża lub bezpośrednio na elewację. Ze skrzynki wystają specjalne trzpienie, które wystarczy wsunąć w zamontowane uprzednio prowadnice, dzięki czemu montaż całego systemu jest prosty i bardzo szybki. Skrzynka z charakterystycznym przetłoczeniem nadającym unikatowy i nowoczesny wygląd jest dostępna w wersji widocznej lub do zabudowy.

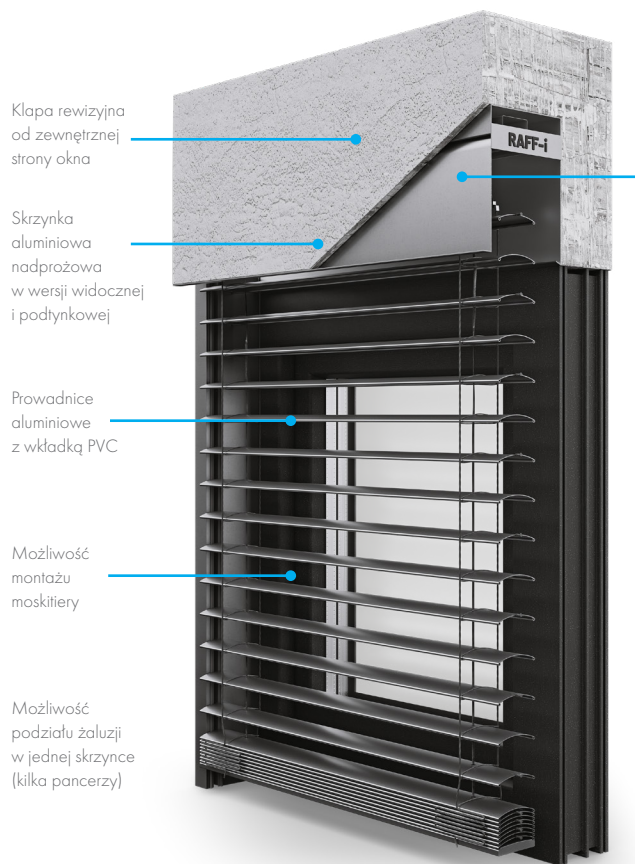

Możliwość odsadzenia skrzynki od ramy okna i docieplenia

Kształty lamel:

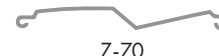
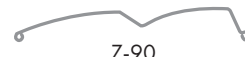
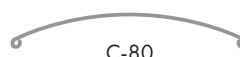

Kształt skrzynki:
prostokątna ALU



Maksymalna szerokość skrzynki:
6000 mm

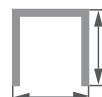

Wymiar skrzynki:
200 x 140 mm
240 x 140 mm
300 x 140 mm



Minimalna szerokość skrzynki:
560 mm

Żaluzja nadprożowa **RAFF-E**

System RAFF-e to produkt skonstruowany w oparciu o dużą wiedzę techniczną, dzięki czemu żaluzje są proste w obmiarze, a ich montaż sprawny i szybki

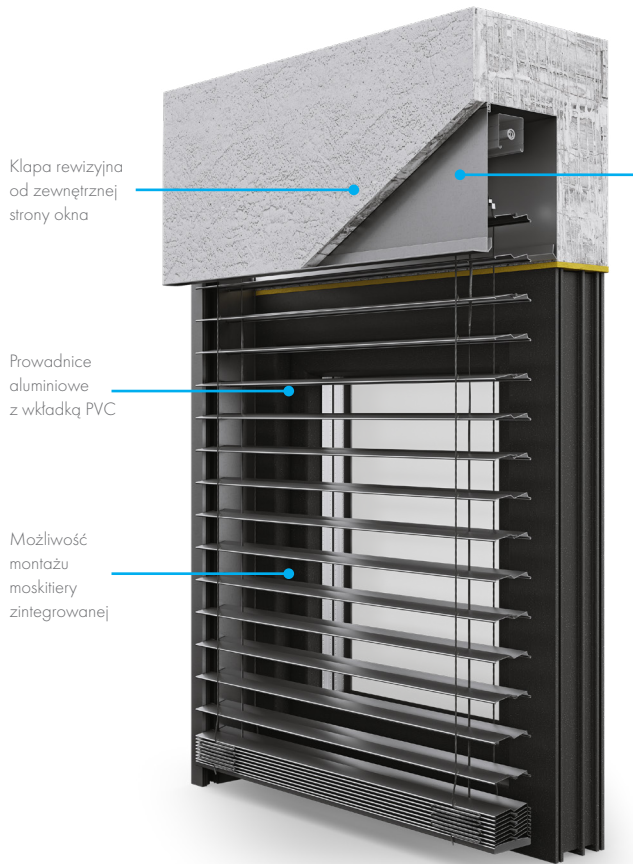

Kształty lamel:

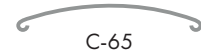
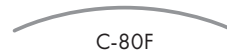
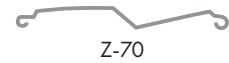
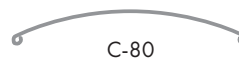

Kształt skrzynki:
prostokątna ALU



Maksymalna szerokość skrzynki:
4000 mm

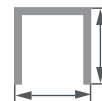

Wymiar skrzynki:
200 x 140 mm
240 x 140 mm
300 x 140 mm



Minimalna szerokość skrzynki:
560 mm

Żaluzja nadprożowa SKEF

System z charakterystyczną skrzynką ściętą pod kątem 45 stopni od strony zewnętrznej. Idealne rozwiązanie dla osób preferujących elementy wykończeniowe o ostrych geometrycznych kształtach. Skrzynka przeznaczona do montażu zarówno bezpośrednio na elewacji obiektu, jak i we wnęce na ościeżnicy okienne

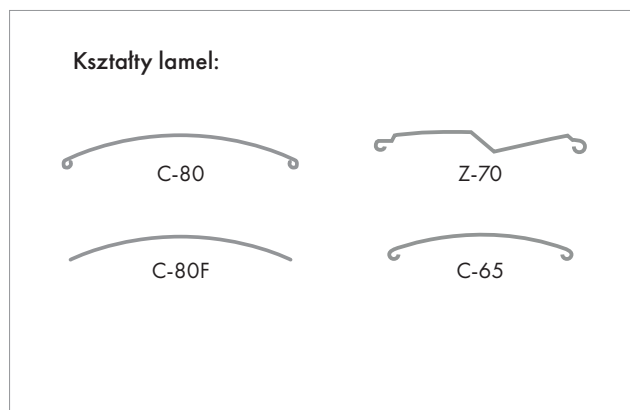
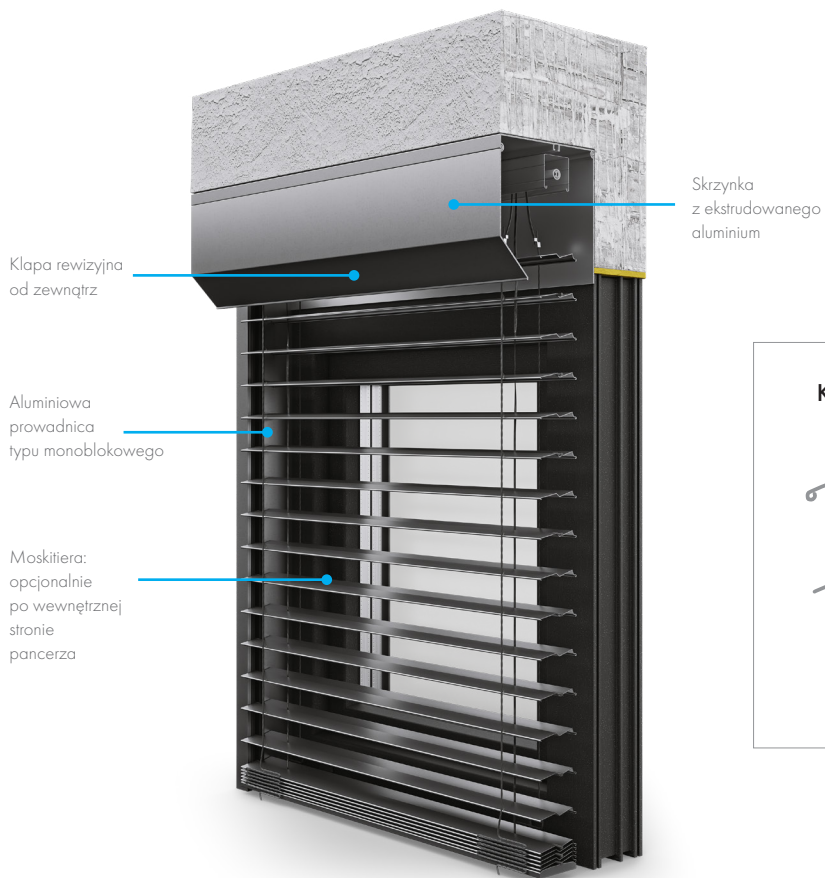

Kształt skrzynki:
prostokątna ALU



Maksymalna szerokość skrzynki:
4500 mm

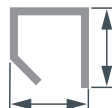

Wymiar skrzynki:
180 x 140 mm
205 x 140 mm



Minimalna szerokość skrzynki:
560 mm

Żaluzje nadstawne

Żaluzje fasadowe nadstawne umożliwiają regulację światła i temperatury wewnątrz pomieszczenia bez konieczności całkowitego zaciemnienia okna. Dostępne są w różnych wariantach, włączając opcję z lamelami Z, które zapewniają całkowite zaciemnienie, gdy jest to potrzebne. Sterować nimi można manualnie, za pomocą pilota radiowego lub zintegrowanego systemu Smart Home. Niektóre modele posiadają ocieplenie w konstrukcji lub są zbudowane z materiałów izolacyjnych.



ELITE XT



CLEVERBOX



ROKA TOP 2 SHADOW



SKB



Żaluzja nadstawna **ELITE XT**

Konstrukcja systemu umożliwia lepszą izolację termiczną oraz akustyczną. Oszczędza znaczną ilość energii cieplnej, szczególnie w chłodniejszych porach roku. System doskonale znany na rynkach zachodnich, jako jedyny oferujący prowadnice PVC w kolorze lub z okleiną w systemie All-in-one

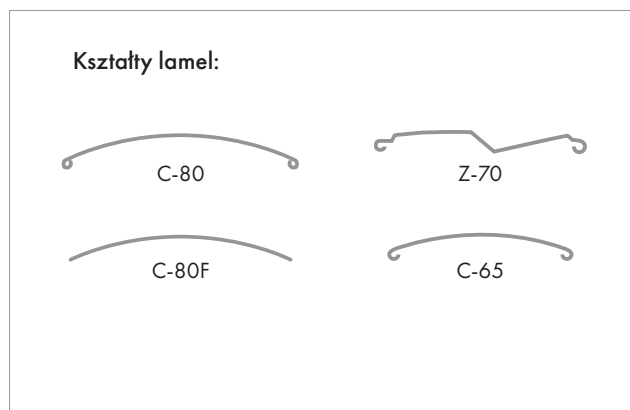
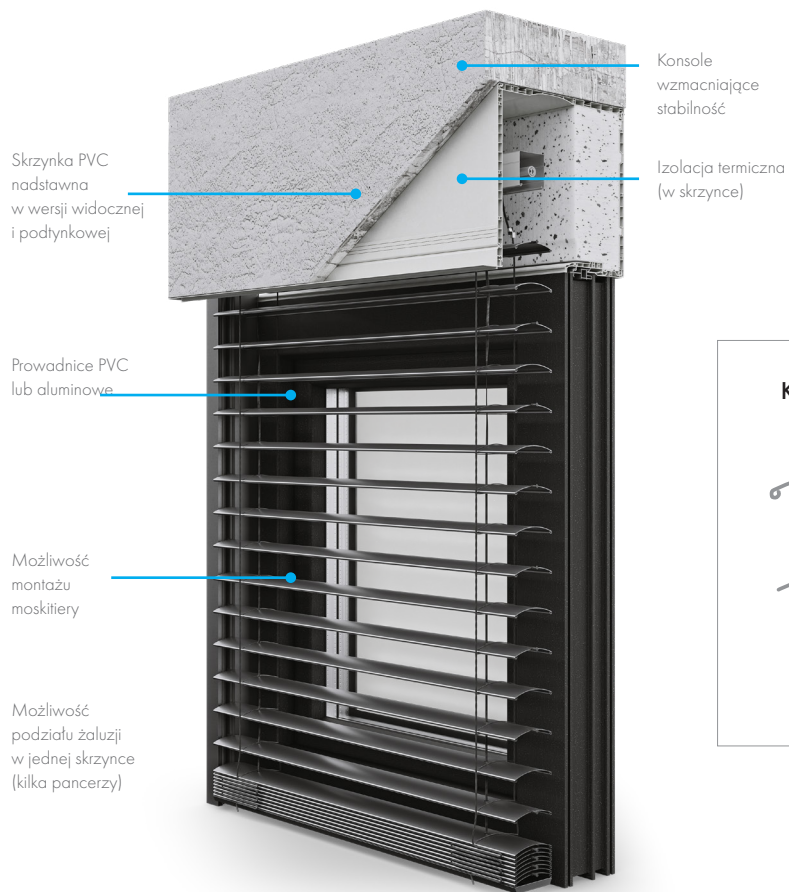

Kształt skrzynki:
prostokątna ALU



Maksymalna szerokość skrzynki:
4500 mm



Wymiar skrzynki:
240 x 255 mm



Minimalna szerokość skrzynki:
630 mm

Żaluzja nadstawna **CLEVER BOX**

System wyróżnia się najlepszymi parametrami izolacji termicznej oraz akustycznej, a to ze względu na swoją wyjątkową strukturę oraz bardzo wysoką jakość zastosowanych komponentów. Jedyne system nadstawny, który posiada możliwość zastosowania żaluzji fasadowych Z-90 - gwarantujących pełne zaciemnienie pomieszczenia. Pozwala zapewnić komfort użytkownikom zarówno w okresie letnim jak i zimowym.

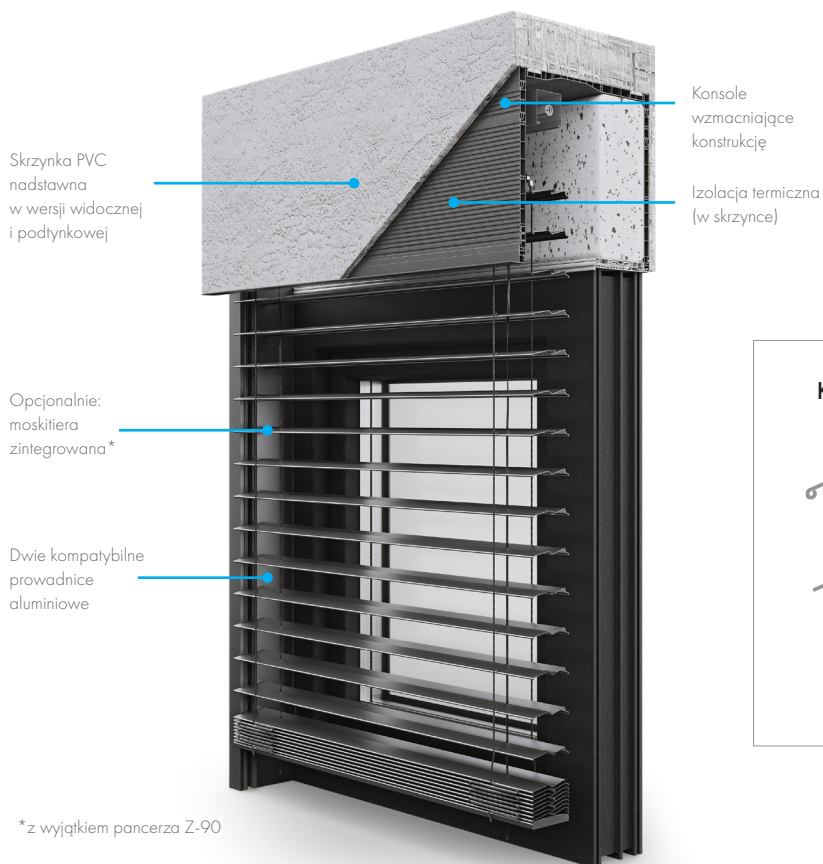

Kształty lamel:

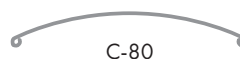

C-80

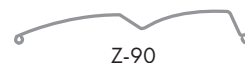

Z-90

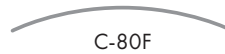

C-80F

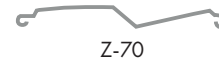

Z-70



C-65



Kształt skrzynki:
prostokątna ALU



Maksymalna szerokość skrzynki:
4500 mm



Wymiar skrzynki:
245x 255 mm



Minimalna szerokość skrzynki:
560 mm

Żaluzja nadstawna **ROKA TOP 2 SHADOW**

Połączenie materiału Neopor®/Styropor® ze szczelną konstrukcją skutkuje doskonałymi parametrami w zakresie ochrony przed słońcem, wiatrem oraz wilgocią. Wzmocniona na całej długości przy użyciu wtopionej siatki stalowej i dodatkowych wzmocnień (osadzone w piance konsole stabilizujące) powstaje konstrukcja na stałe złączona z oknem i ścianą. Można ją doskonale połączyć z każdym rodzajem wykończenia (tynk, WDVS, klinkier), tworząc integralną całość ze ścianą.

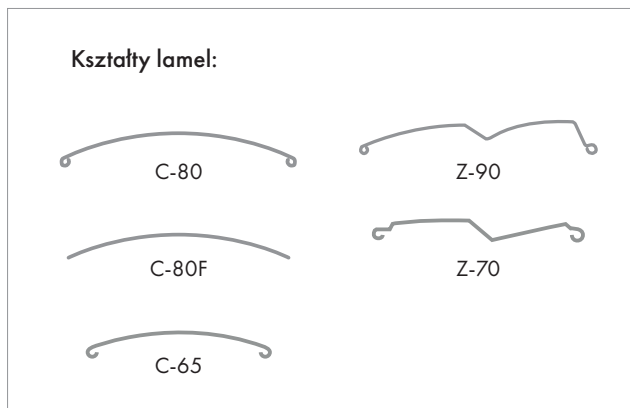
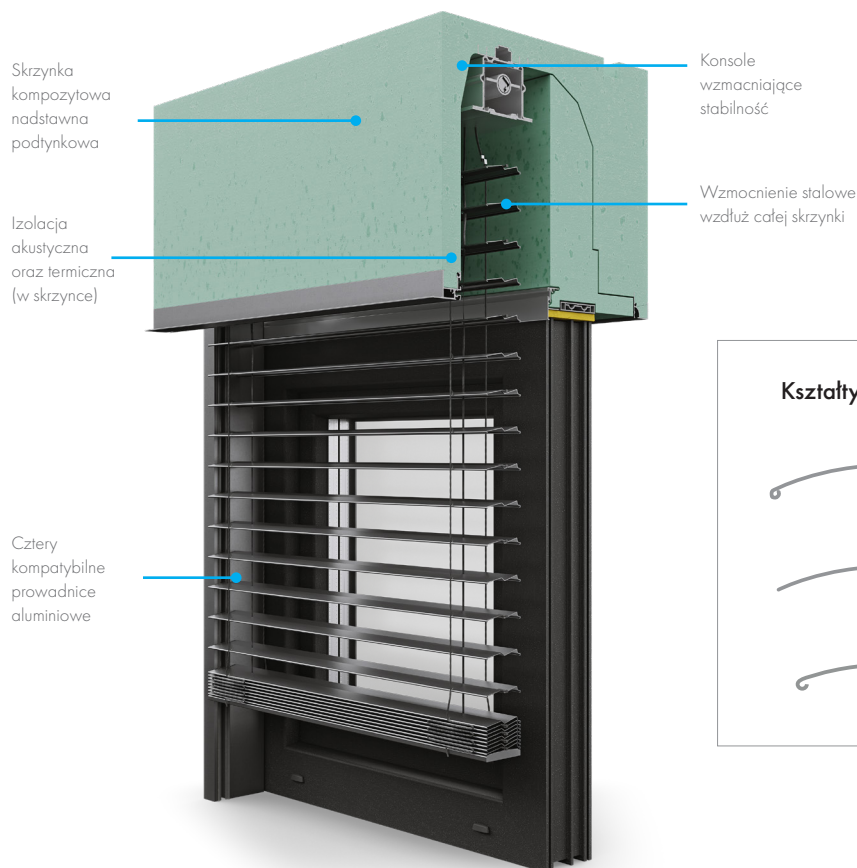

Kształt skrzynki:
 prostokątna
 Neopor®/Styropor®



Maksymalna szerokość skrzynki:
 6000 mm

Wymiar skrzynki:
 300 x 280 mm
 300 x 300 mm
 300 x 345 mm
 300 x 365 mm

Minimalna szerokość skrzynki:
 580 mm

Żaluzja nadstawna **SKB**

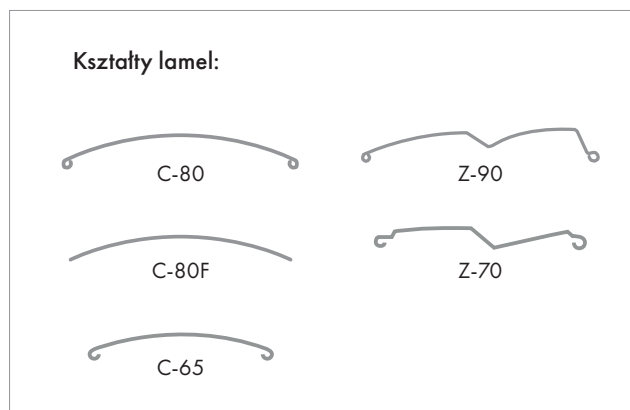
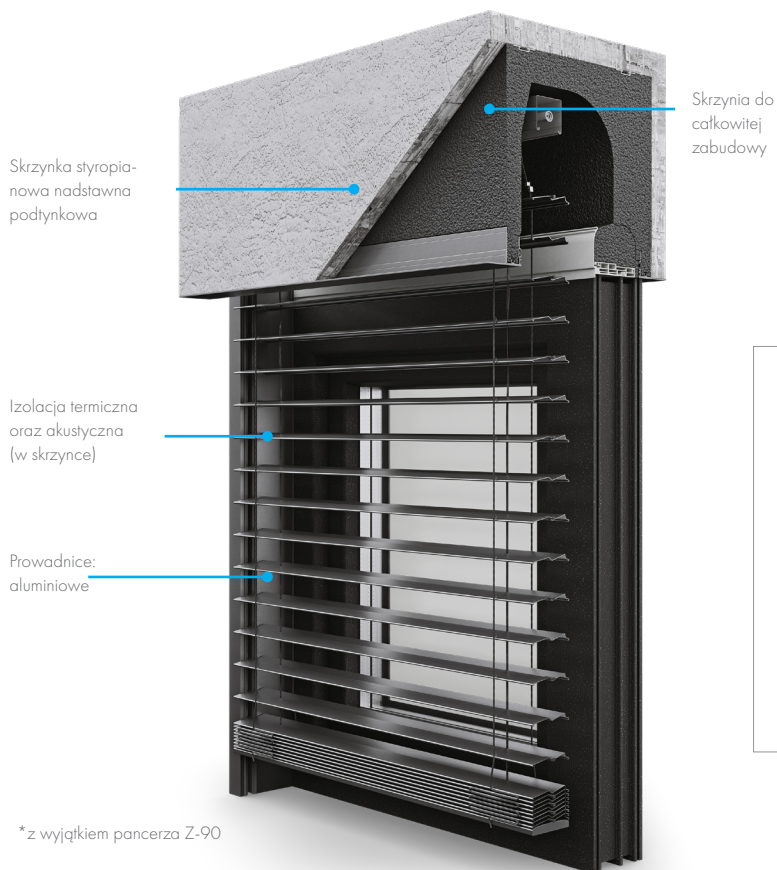
System stworzony przede wszystkim z myślą o poprawie bilansu energetycznego budynku.
Główny element systemu stanowi skrzynka, która wykonana została z wysokiej jakości materiału izolacyjnego - styrotermu, posiadającego bardzo dobre właściwości termiczne.



Kształt skrzynki:
prostokątna
styropianowa



Maksymalna szerokość skrzynki:
3600 mm



Wymiar skrzynki:
260 x 263,6 mm
305 x 310,6 mm



Minimalna szerokość skrzynki:
630 mm

Kształty lameli

Wybór kształtu i rozmiaru lameli to decyzja odnosząca się do estetyki oraz funkcjonalności rozwiązania. Uzyskuje się w ten sposób różne stopnie zaciemnienia wnętrza, jak również regulowana jest wysokość pakietu po jego złożeniu.



C-80

Profil C-80 pozwala na obustronny obrót lameli. Konstrukcje oparte o ten rodzaj lameli wypuszczają niewielką ilość światła nawet w pozycji zamkniętej. Są optymalnym rozwiązaniem dla osób chcących skutecznie kontrolować dopływ światła przy zmieniającej się pozycji słońca na niebie.



C-80 Flat

C-80 Flat to profil lameli charakteryzujący się najniższą wysokością pakietu po złożeniu – zwinięciu żaluzji. Dlatego stanowi optymalne rozwiązanie w sytuacji, kiedy brakuje miejsca dla instalacji wysokich skrzynek. Kąt obrotu lameli C-80 Flat to 90 stopni.



Z-90

Wyróżnikiem profili Z-90 jest możliwość uzyskania całkowitego zaciemnienia w chronionych przez nie wnętrzach. Pozwala na to ich specjalny kształt i oraz obecność uszczelnienia, które ogranicza także dźwięk wydawany przez lamele poruszające się w wyniku silnych podmuchów wiatru.



Z-70

Z-70 to silniej wyprofilowana wersja popularnego rozwiązania Z-90. Ten kształt lameli zachowuje wszystkie najważniejsze zalety lameli Z, w tym przede wszystkim zdolność do uzyskania pełnego zaciemnienia, przy zmniejszeniu wysokości złożonego pancerza rolety. Przekłada się to na możliwość stosowania niższych skrzynek.



C-65

Lamele w kształcie C-65 to jedne z najpopularniejszych produktów na rynku. Ich klasyczny kształt jest niezmiennie ceniony przez klientów. Zawinięte krawędzie poprawiają ich parametry statyczne, pozwalając na ich wykorzystanie na większych przeszkleniach.





Kolorystyka lameli

Prowadnice, listwy dolne i skrzynki żaluzji mogą być malowane na dowolny kolor z palety RAL, np. w celu ich idealnego dopasowania do kolorystyki zamówionych przez klienta okien. Nie ma jednak możliwości tak precyzyjnego dobrania koloru w przypadku samych lameli. Produkowane są one z taśm aluminiowych, które już są pokryte lakierem. W czasie produkcji gotowych lameli umieszczonych w żaluzjach podlegają one dodatkowo procesowi nakładania i utwardzania następnych warstw farby oraz bezbarwnych lakierów ochronnych, które nadają produktowi jego ostateczny połysk.



Z-90

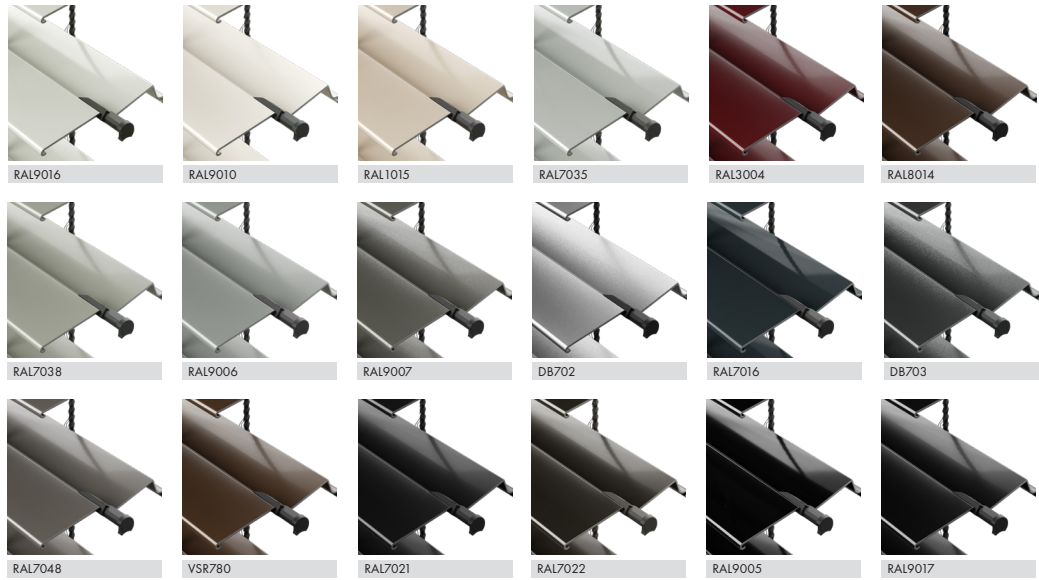

C-65

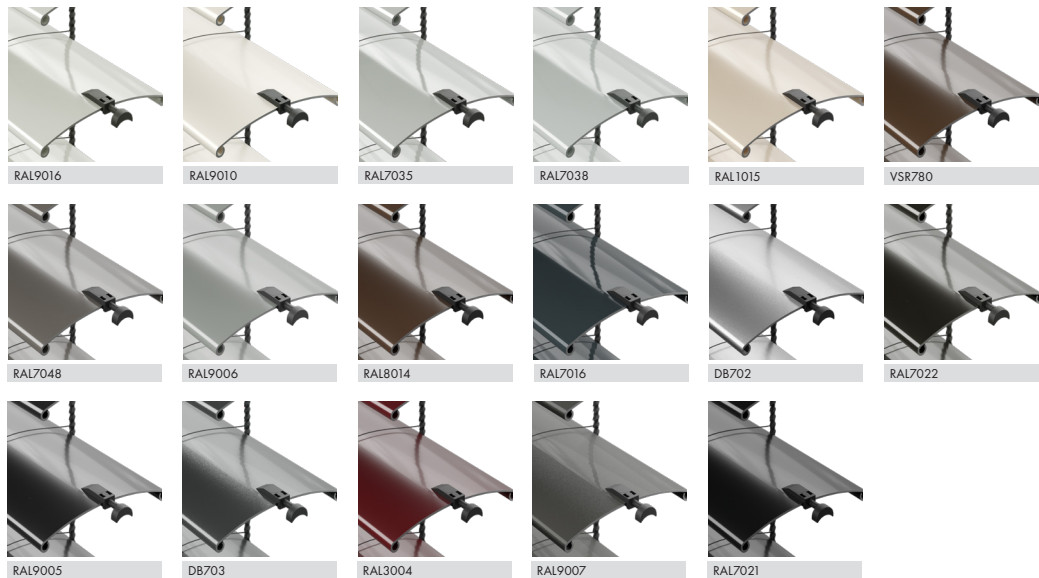

C-80

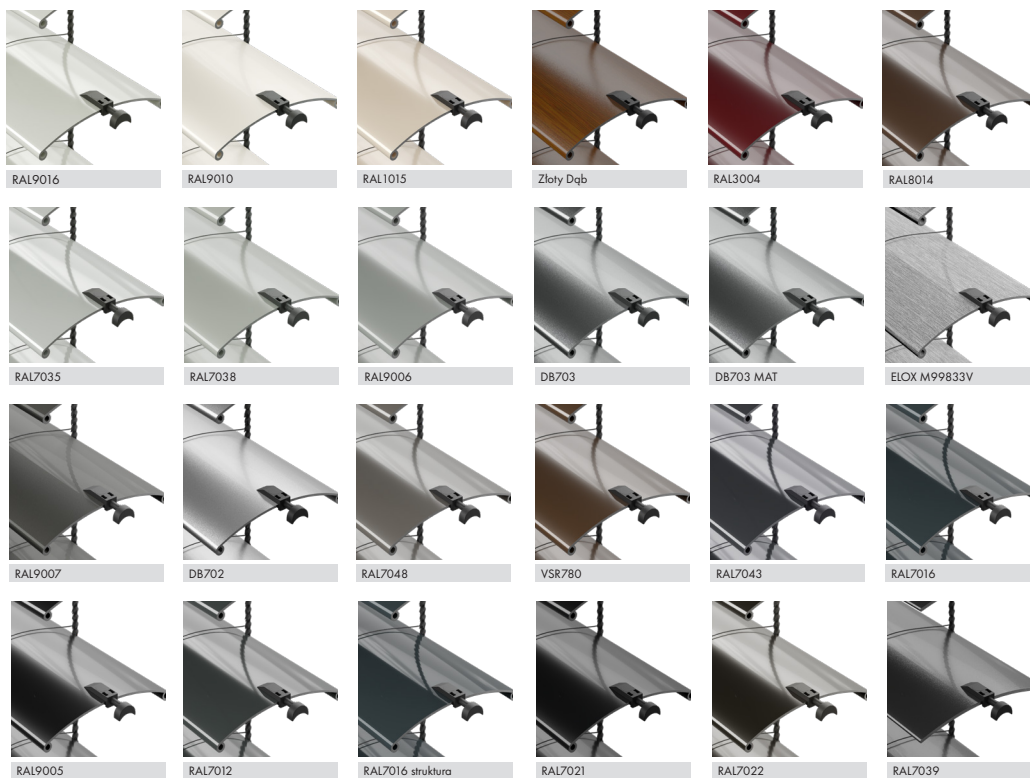

C-80F

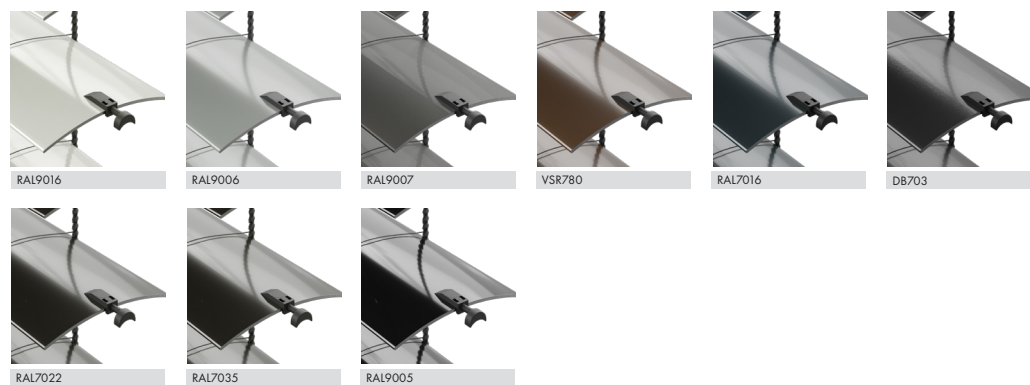

Z-70



RAL9016



RAL9010



RAL1015

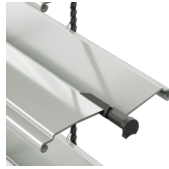

RAL7035



RAL7038



VSR780



RAL7048



RAL9006



DB702

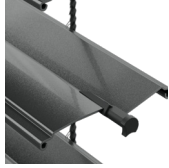

DB703



RAL3004



RAL7016

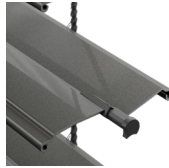

RAL9007



RAL7022

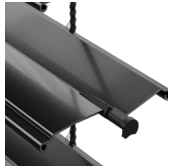

RAL7021



RAL8014



RAL9005

Prowadnice

Prowadnice żaluzji fasadowych wykonane są z aluminium lakierowanego w kolorach z palety RAL lub z PVC. Zapewniają stabilność pancerzowi żaluzji. W rozwiązaniach typu All-in-One ich estetyka dopasowana jest do pozostałych produktów wchodzących w skład pakietu.

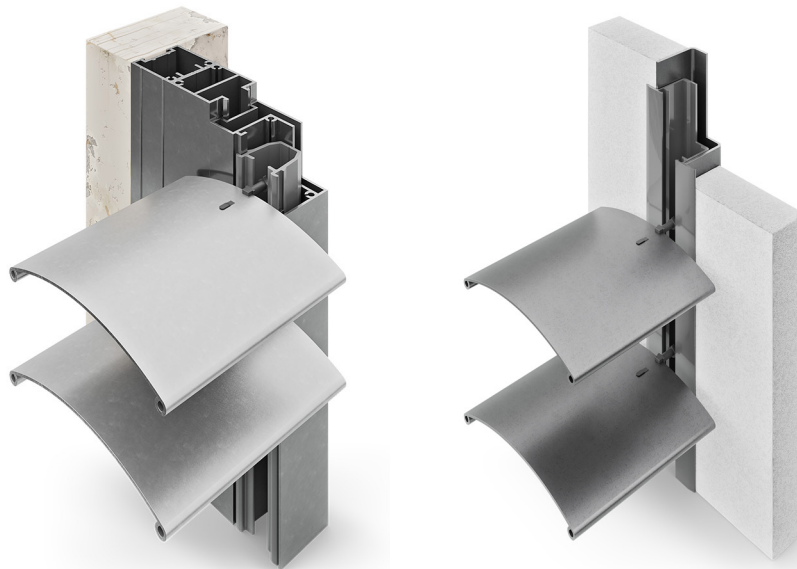

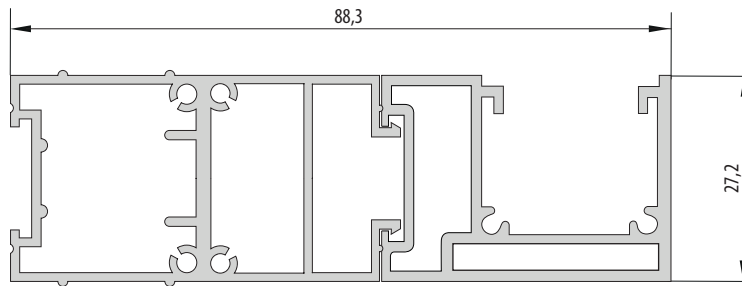

Prowadnica monoblokowa SOLID

RAFF-e
Basic
Roka Top 2 Shadow
RAFF-i

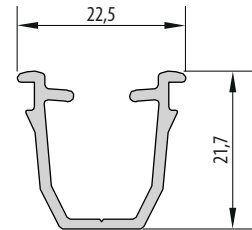

A40

RAFF-e
Basic
Roka Top 2 Shadow
RAFF-i

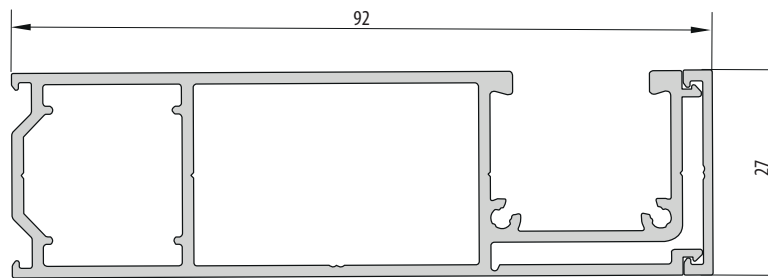

Prowadnica monoblokowa Eko-Okna

RAFF-e
Basic
Roka Top 2 Shadow
RAFF-i

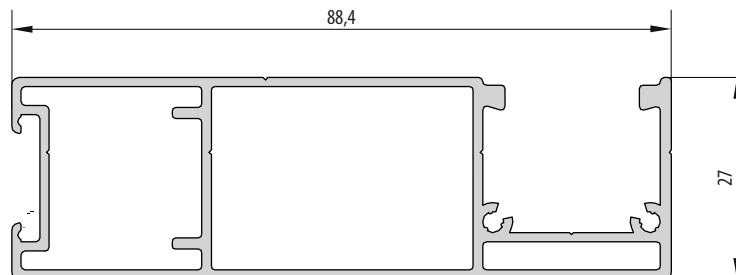

A45

RAFF-e
Basic
Roka Top 2 Shadow
RAFF-i

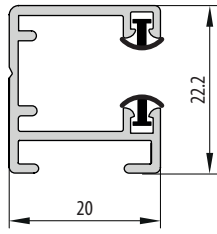

Typ 2
Basic
Roka Top 2 Shadow
Clever Box

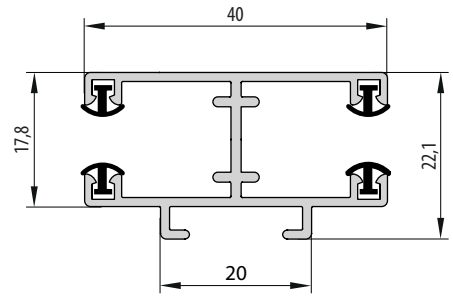

Typ 4
Basic
Roka Top 2 Shadow
Clever Box

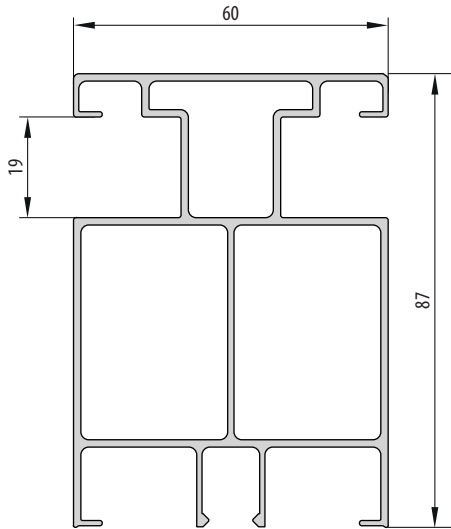

PG10
Clever Box

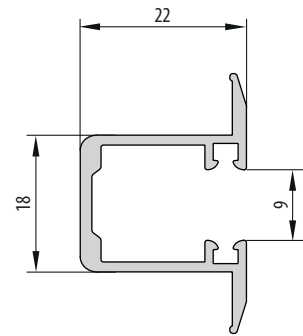

PG12
Clever Box

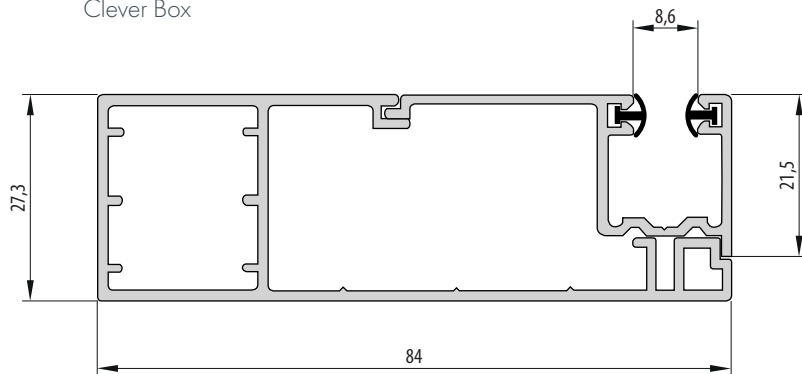

APPF - PPF
SKEF

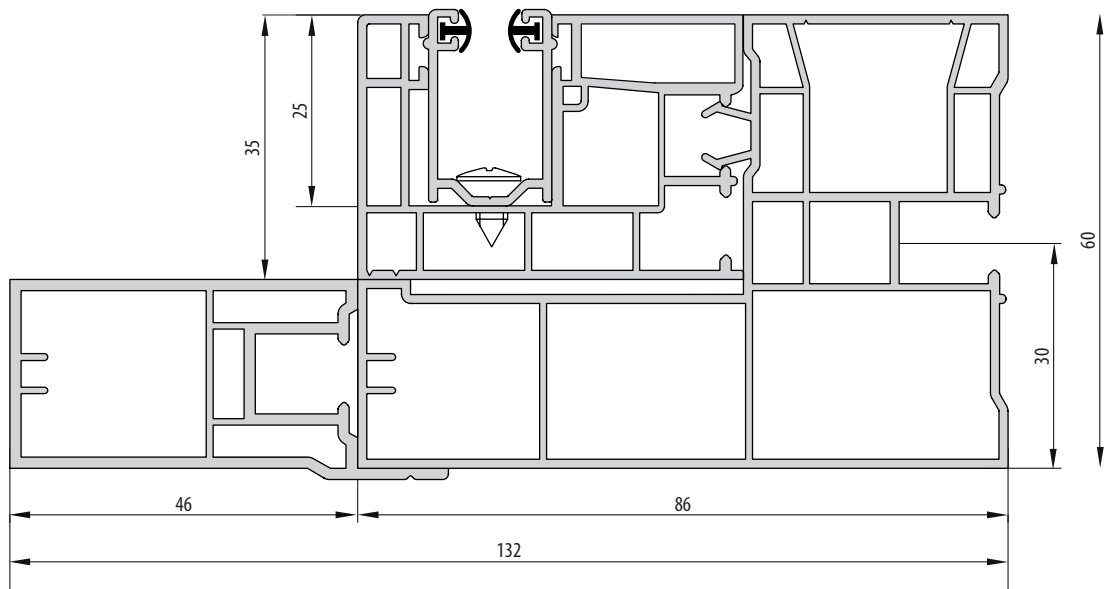

5080 - 5081
Elite XT

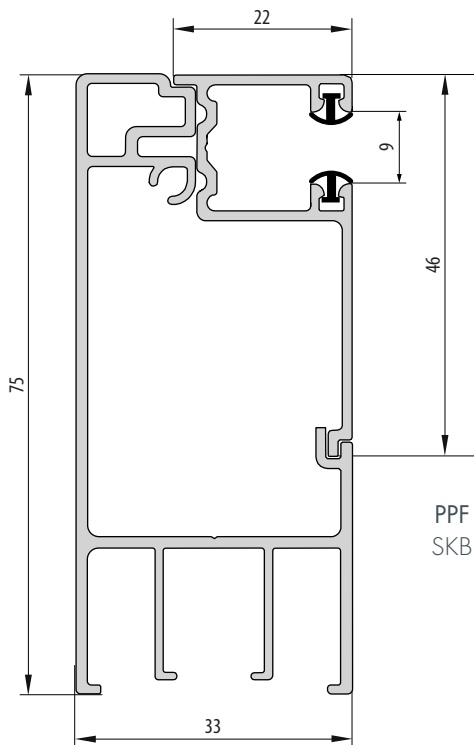

APPF-B_33
SKB

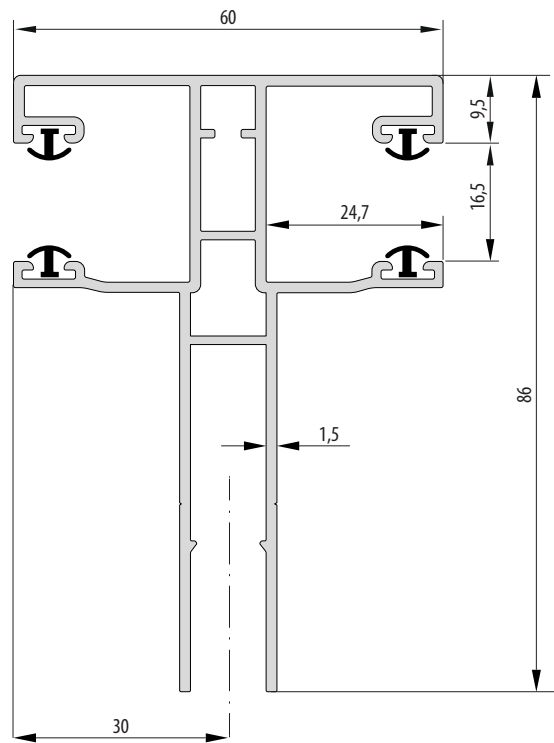

EX 5434
Elite XT

Akcesoria i **automatyka**

Pełnię możliwości żaluzji fasadowe uzyskują dopiero po dobraniu odpowiednich akcesoriów i automatyki. Dostępne opcje związane są z zapewnieniem im bezpieczeństwa, płynnej regulacji czy pracy autonomicznej w reakcji na warunki pogodowe.

Nowoczesne mechanizmy sterowania pozwalają z kolei na precyzyjne kontrolowanie żaluzji, tworzenie scenariuszy i obsługę osłon okiennych z dowolnego miejsca na świecie.

Oferta obejmuje wszystkie wiodące marki, w tym przede wszystkim prestiżowe Somfy, ceniony za niezawodność Geiger, oraz uniwersalne Elero.

Pełna aktualna oferta automatyki do żaluzji fasadowych dostępna jest u przedstawicieli handlowych oraz na stronie internetowej Eko-Okien.

CZUJKI **STERUJĄCE**



PILOTY **STERUJĄCE**



somfy

Nice

e l e r o
Sun Shading Solutions Nice

GEIGER
ANTRIEBSTECHNIK



Publikacja nie stanowi oferty handlowej. Nie jest podstawą do składania reklamacji.
Zaprezentowane obrazy są grafikami poglądowymi, a nie rzeczywistymi zdjęciami produktów.

21.11.2024



Eko-Okna S.A.

ul. Spacerowa 4

47-480 Kornice

www.ekookna.com