

**eko
okna**

KATALOG DREWNA



СКО
СКО

SPIS TREŚCI

WSTĘP	5
DOSTĘPNE ROZWIĄZANIA	7
NATURO 68	8
NATURO 68 ALU	14
NATURO 80	16
NATURO 80 ALU	22
NATURO 92	28
ESPERIA LIFE 74 ALU	34
ESPERIA LIFE 80	38
NATURO 68 HST	42
NATURO 80 HST	46
OKNA I DRZWI MODELOWE	50
DRZWI DREWNIANE	51
DRZWI FREZOWANE	52
PANELE DRZWIOWE WOODLINE	58
PANELE DRZWIOWE EKOVIKRE	60
SZYBY	64
SZPROSY	66
RAMKI DYSTANSOWE SWISSPACER ULTIMATE I OKUCIA	67
PARAPETY DREWNIANE WEWNĘTRZNE	68
OKAPNIKI I DODATKI DO DRZWI	69
KŁAMKI I POCHWYTY	70
GŁOWICZKI	71
PALETA KOLORÓW DREWNA STANDARD	73



PONADCZASOWA STOLARKA DREWNIANA

Stolarka drewniana to propozycja dla osób ceniących sobie piękno płynące z natury. Ekologiczny materiał jest przyjazny dla człowieka i środowiska naturalnego.

Wybrane systemy posiadają zewnętrzne nakładki aluminiowe. Ich funkcją jest zapewnianie ochrony profilom oraz zbliżenie ich estetyki do subtelnego minimalizmu nowoczesnej architektury.

Drewno wykorzystywane w produkcji pochodzi z drzew przeznaczonych do planowanej wycinki. Stosujemy jego cztery gatunki:



SOSNA

Najpopularniejszy gatunek iglasty stosowany w produkcji stolarki drewnianej.



ŚWIERK

Łatwe w obróbce drewno, które dobrze się barwi.

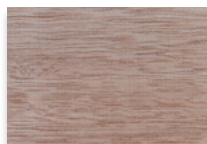

MERANTI

Drewno egzotyczne o wysokiej odporności na wilgoć.

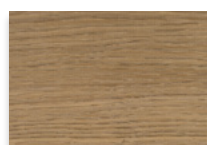

DĄB

Szlachetny i wytrzymały gatunek drewna o wysokiej gęstości.



**Wszystkie rodzaje drewna wykańczamy kolorami z palety lazur lub palety RAL. Zastosować można ponadto lakier lub impregnat bezbarwny. Na życzenie klienta dostarczane jest surowe drewno.*



INDYWIDUALIZM

Wszystkie produkty drewniane przygotowujemy na indywidualne życzenie inwestora. Pozwala mu to dopasować okna i drzwi do swoich preferencji estetycznych. Bogactwo uzupełniających się systemów przekłada się na możliwość dobrania rozwiązań o pożądanym parametrach użytkowych. Wieloletnie doświadczenie i wiedza specjalistyczna pozwalają nam realizować nawet bardzo nietypowe projekty, cechujące się nieszablonowym podejściem do aranżacji i odważną kreatywnością.



LAKIERY

Wykorzystywane przez nas lakiery do drewna to technologia ściśle współpracującej z nami firmy TEKNOS. Jest to producent lakierów, który zapewnia nam bogatą kolorystykę, w tym lakiery bezbarwne, co przekłada się na szeroki wybór możliwości dla każdego inwestora. Tworzone przez nie powłoki to styl i elegancja, a także doskonała ochrona przed korozją biologiczną, czynnikami mechanicznymi oraz odbarwieniem w wyniku działania promieniowania UV.



TRANSPORT

W trosce o terminową i bezpieczną dostawę naszych produktów stworzyliśmy własną flotę transportową. Każda z naszych ciężarówek jest wyposażona w wózek widłowy, dzięki czemu potrafimy dokonać rozładunku zaraz po dotarciu we wskazane przez nabywcę miejsce. Eliminuje to zbędne okresy oczekiwania na rozładunek i zmniejsza koszty dostawy. W odpowiedzi na Państwa potrzeby, nasi kierowcy na wybranych rynkach zostali wyposażeni w terminale płatnicze zapewniające możliwość dokonania płatności kartą przy odbiorze produktów.



EKOLOGIA

Drewno jest cennym, naturalnym surowcem, w dodatku całkowicie odnawialnym. Jego wykorzystanie w produkcji pozwala ograniczyć emisję CO₂. Do produkcji używamy drewna pochodzącego ze sprawdzonych źródeł, pozyskiwanego w sposób odpowiedzialny, czyli ograniczający do minimum negatywny wpływ gospodarki drzewnej na naturę i lokalne społeczności. Co więcej, produkcja drewnianych okien i drzwi wymaga mniej energii, niż jest to w przypadku innych surowców. Przekłada się to na niższą emisję dwutlenku węgla już na etapie produkcji stolarki, a także zmniejszenie zużycia surowców energetycznych w związku z ogrzewaniem budynków, umożliwiające przez znakomite parametry termiczne drewna.

DOSTĘPNE ROZWIĄZANIA



PROFIL Z PODCIĘCIEM

Standardowy profil z podcięciem umożliwia montaż parapetu lub innych dodatków z zewnątrz i od wewnątrz.



PROFIL BEZ PODCIĘCIA

Profil bez standardowych podcięć sprawia, że parapet lub inne dodatki montowane są do lica ościeżnicy.



NAKŁADKA ALUMINIOWA

Profil z nakładkami aluminiowymi Reno Line/Gemini Classic całkowicie zmienia wygląd zewnętrzny okien, jednocześnie zwiększa trwałość poprzez dodatkową ochronę drewna na warunki atmosferyczne.



PROFIL RENOWACYJNY

Wersja profilu umożliwiająca montaż nowych okien w istniejących budynkach, bez konieczności demontażu starych drewnianych ościeżnic. Możliwość zastosowania różnej długości pletwy renowacyjnej zastępującej starą ramę wewnątrz budynku.



PROFIL MONOBLOCK

Profil o poszerzonej głębokości zabudowy. Umożliwia estetyczny montaż okna w warstwie ocieplenia z jednoczesnym uniknięciem dodatkowych mostków termicznych.



PROFIL HOLENDERSKI

Profil wyróżnia się szeroką i stabilną ościeżnicą. Dzięki temu okno charakteryzuje się nietuzinkowym wyglądem.



PROFIL BELGIJSKI - WERSJA A

Profile belgijskie, dostępne w wersji A i B wykonane są w całości z drewna bez dodatkowych okapników aluminiowych. Wersje różnią się między sobą sposobem odprowadzania wody.



PROFIL BELGIJSKI - WERSJA B



PROFIL OTWIERANY NA ZEWNĄTRZ

Sposób otwierania okna na zewnątrz zapewnia większą przestrzeń wewnętrzną.

NATURO 68

SYSTEM OKIENNY



Poniższa wartość U_w , podana jest dla okna referencyjnego o wymiarach 1230 x 1480 mm z szybą 4/16Ar/4one, rodzaj drewna: sosna

68	24-32	3	4	2	1,2
głębokość zabudowy [mm]	szklenie pakietami [mm]	warstwy klejonego drewna	warstwy lakieru	uszczelki	U_w dla $U_g = 1,0$ (ramka Ultimate)

Naturo 68 cechuje najmniejsza spośród naszych systemów drewnianych głębokość zabudowy, co przekłada się to na ich smukły wygląd. Okna dostępne są w wersji standardowej oraz z nakładkami aluminiowymi Reno Line, które poprawiają ich wytrzymałość m.in. na czynniki mechaniczne i promieniowanie UV oraz zapewniają elewacji nowoczesny wygląd. Wybrać można ponadto belgijskie lub holenderskie wersje profili, opcję otwieraną na zewnątrz, renowacyjną lub monoblock.



Profil standardowy (bez podcięcia)

Profil standardowy (z podcięciem)

Profil belgijski A (bez podcięcia)

Profil belgijski A (z podcięciem)

Profil belgijski B (bez podcięcia)

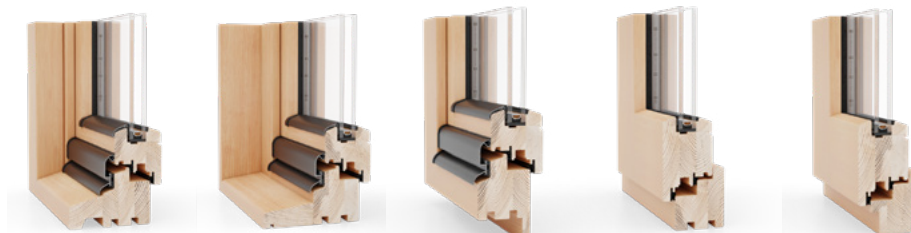

Profil holenderski (bez podcięcia)

Monoblock 100/120/140/160

Profil renowacyjny (bez podcięcia)

Profil otwierany na zewnątrz (bez podcięcia)

Profil otwierany na zewnątrz (z podcięciem)

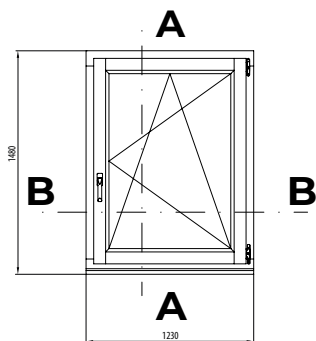

PRZEKRÓJ PIONOWY A-A

NATURO 68

STANDARD

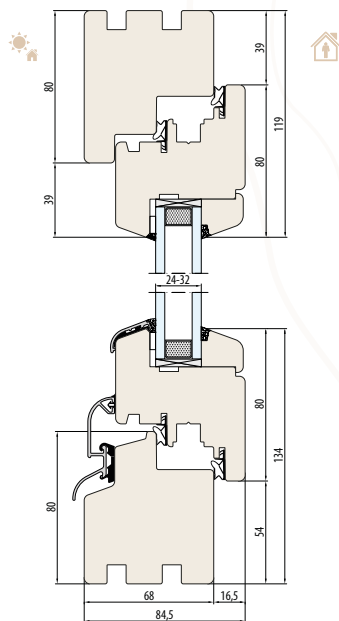

SYSTEM NATURO 68
bez podcięcia pod parapet

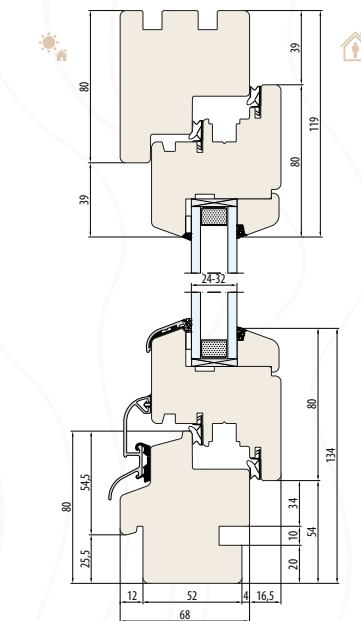

SYSTEM NATURO 68
podcięcie pod parapet wewnętrzne i zewnętrzne

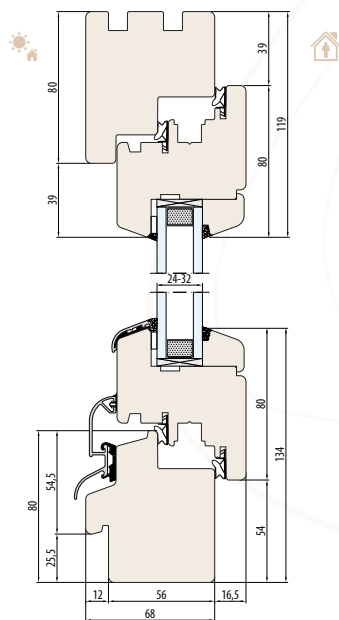

SYSTEM NATURO 68
podcięcie pod parapet zewnętrzne

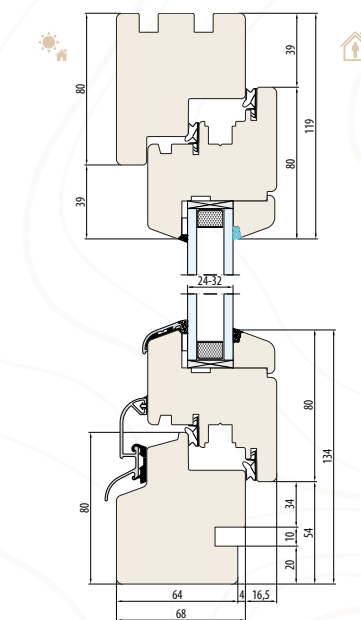

SYSTEM NATURO 68
podcięcie pod parapet wewnętrzne

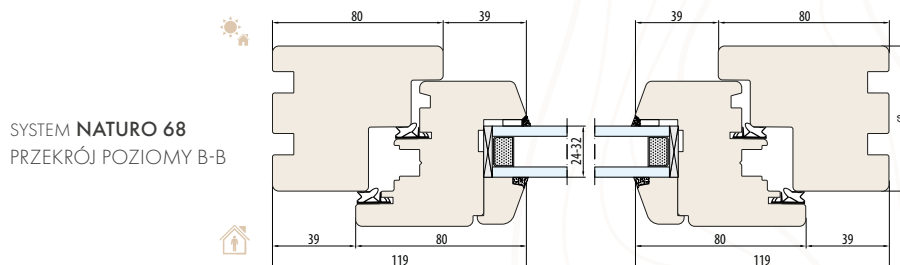

SYSTEM NATURO 68
PRZEKRÓJ POZIOMY B-B

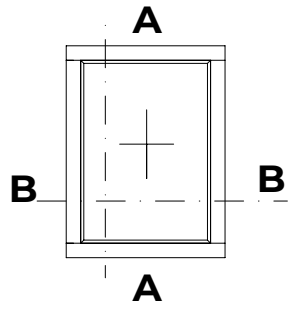

PRZEKRÓJ PIONOWY A-A

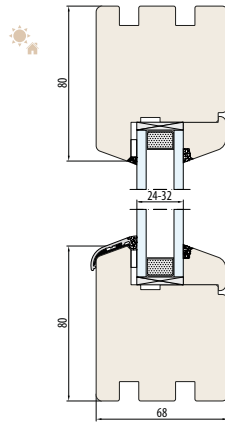

SYSTEM NATURO 68-Fix
bez podcięcia pod parapet

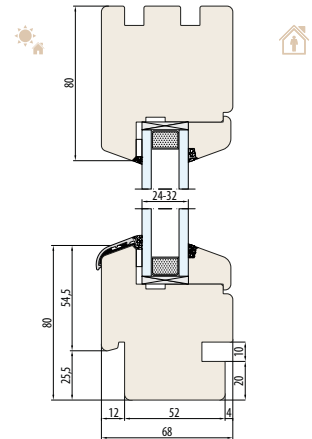

SYSTEM NATURO 68-Fix
podcięcie pod parapet wewnętrzne i zewnętrzne

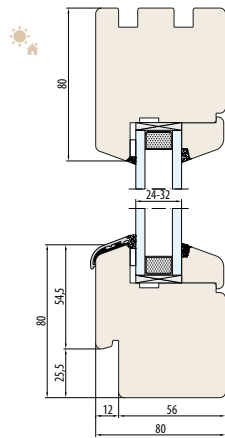

SYSTEM NATURO 68-Fix
podcięcie pod parapet zewnętrzne

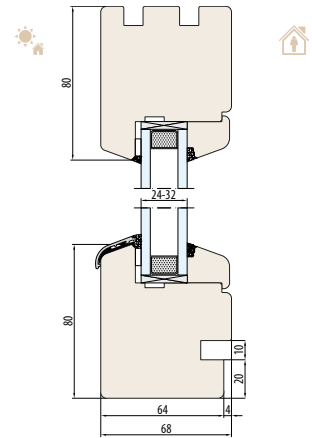

SYSTEM NATURO 68-Fix
podcięcie pod parapet wewnętrzne

NATURO 68

FIX

SYSTEM NATURO 68-Fix
PRZEKRÓJ POZIOMY B-B

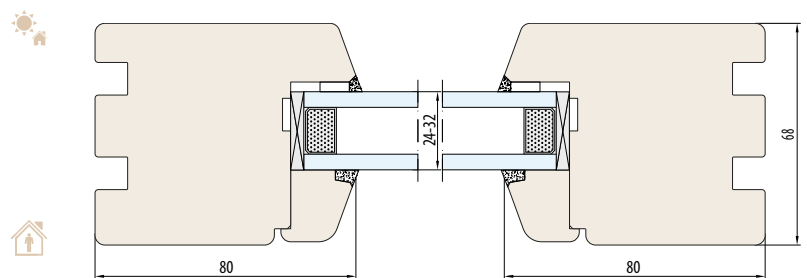

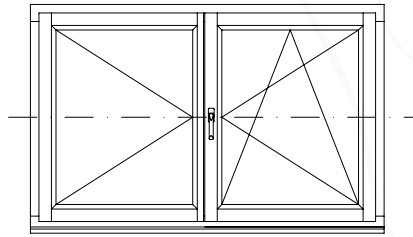

NATURO 68

SŁUPEK RUCHOMY

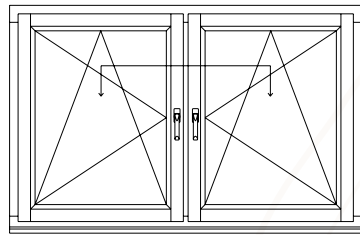
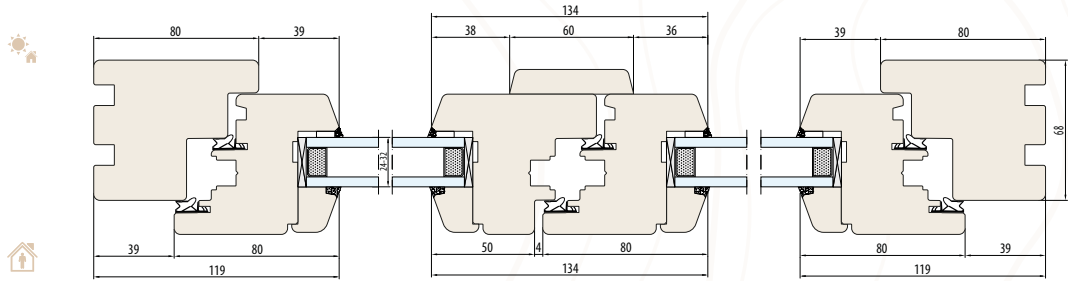

NATURO 68

SŁUPEK STAŁY

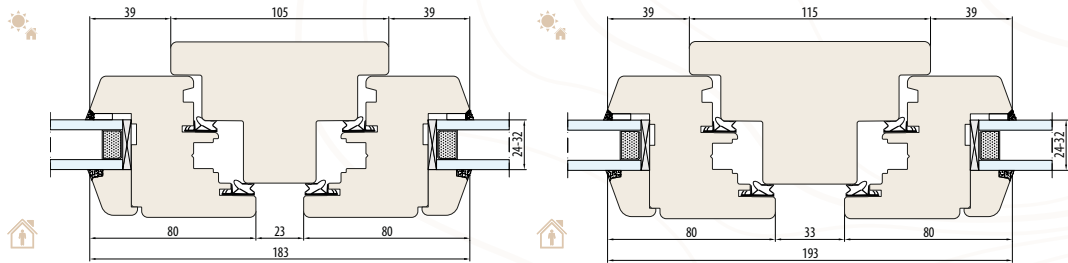

SYSTEM NATURO 68
słupek stały 105 mm
(przekrój poziomy)

SYSTEM NATURO 68
słupek stały 115 mm
(przekrój poziomy)

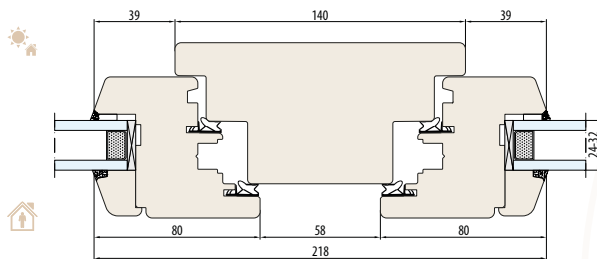

SYSTEM NATURO 68
słupek stały 140 mm
(przekrój poziomy)

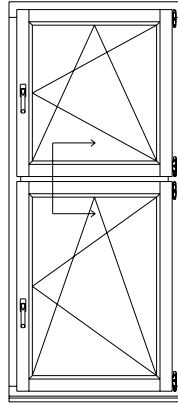

NATURO 68

ŚLEMIĘ

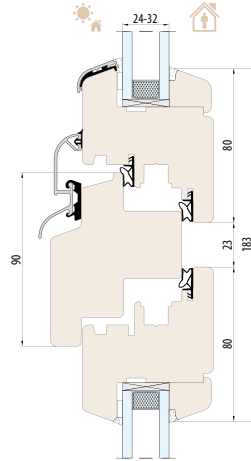

SYSTEM NATURO 68
ślemię 90 mm

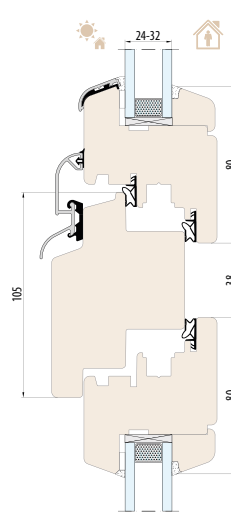

SYSTEM NATURO 68
ślemię 105 mm

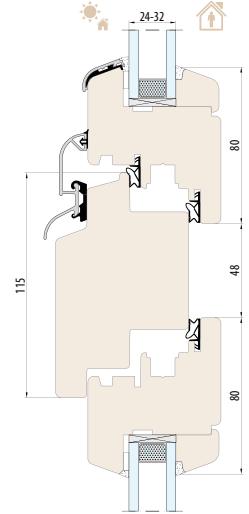

SYSTEM NATURO 68
ślemię 115 mm

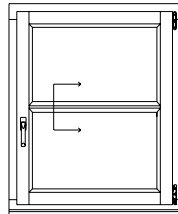

NATURO 68

SZPROSY KONSTRUKCYJNE

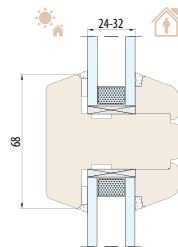

SYSTEM NATURO 68
szpros konstrukcyjny 68 mm

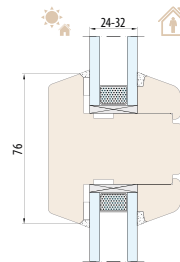

SYSTEM NATURO 68
szpros konstrukcyjny 76 mm

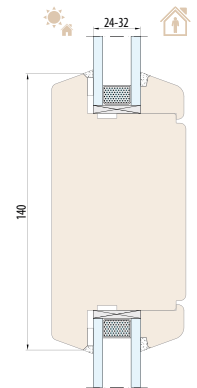

SYSTEM NATURO 68
szpros konstrukcyjny 140 mm

LISTWY PRZYSZYBOWE ZALEŻNE OD GRUBOŚCI PAKIETU SZYBOWEGO

LISTWA PRZYSZYBOWA STANDARDOWA

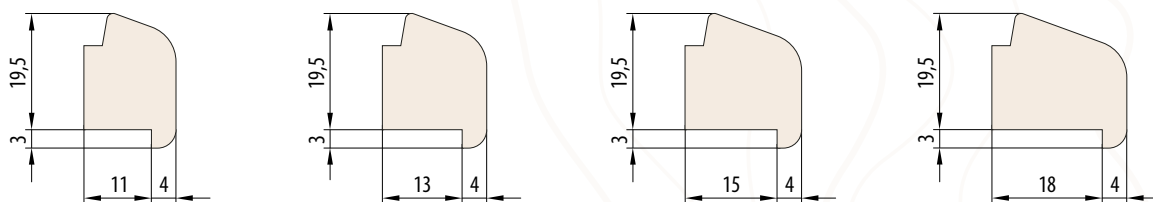

LISTWA PRZYSZYBOWA RETRO

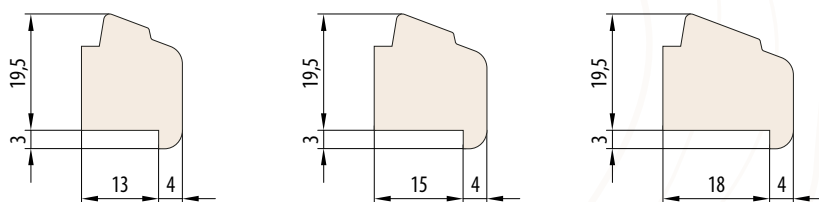

LISTWA PRZYSZYBOWA NAKŁADKOWA

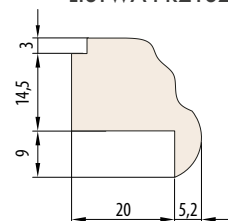

NATURO 68 ALU

SYSTEM OKIENNY

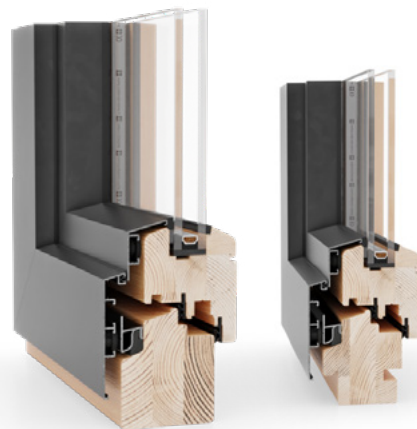

Poniższa wartość U_w podana jest dla okna referencyjnego o wymiarach 1230 x 1480 mm z szybą 4/16Ar/4one, rodzaj drewna: sosna

68	24-32	3	4	2	1,2
głębokość zabudowy [mm]	szklenie pakietami [mm]	warstwy klejonego drewna	warstwy lakieru	uszczelki	U_w dla $U_g = 1,0$ (ramka Ultimate)

Smukły i elegancki system Naturo 68 ALU wyróżniają aluminiowe nakładki pojawiające się na zewnętrznej stronie profili.

Obecność metalu pozwala na uzyskanie minimalistycznej estetyki okien aluminiowych, idealnie wpisującej się w nowoczesne standardy architektoniczne



Profil Reno Line
(bez podcięcia)



Profil Reno Line
(z podcięciem)

NATURO 68 ALU

STANDARD

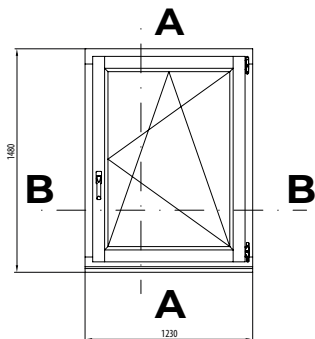

PRZEKRÓJ POZIOMY A-A

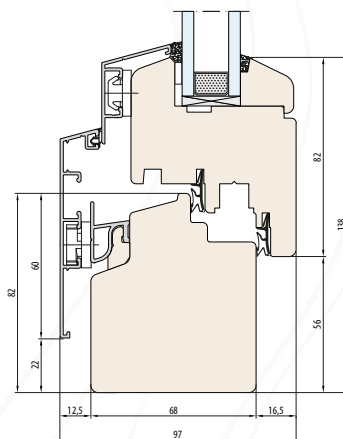
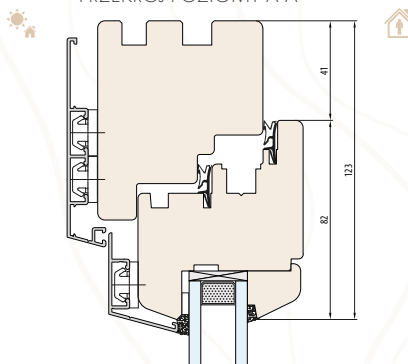

SYSTEM NATURO 68 ALU
RENO LINE
bez podcięcia pod parapet

PRZEKRÓJ POZIOMY B-B

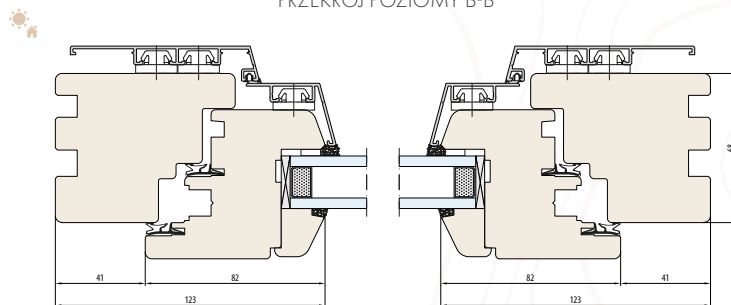

SYSTEM NATURO 68 ALU
RENO LINE



NATURO 80

SYSTEM OKIENNY

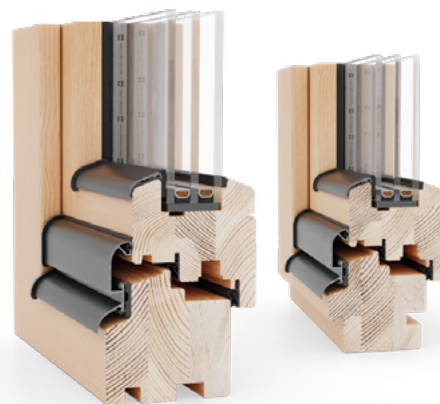

Poniższa wartość U_w podana jest dla okna referencyjnego o wymiarach 1230 x 1480 mm z szybą 4one/16Ar/4/16Ar/4one, rodzaj drewna: sosna

80	35-44	3-4	4	2	0,81
głębokość zabudowy [mm]	szklenie pakietami [mm]	warstwy klejonego drewna	warstwy lakieru	uszczelki	U_w dla $U_g = 0,5$ (ramka Ultimate)

Naturo 80 to system drewniany, przeznaczony do wykorzystania w budownictwie energooszczędnym. Ciepłe profile, w połączeniu z pakietami szklenia o szerokości dochodzącej do 44 mm, pozwalają na przygotowanie rozwiązań o dobrych parametrach termicznych i akustycznych.

Okna dostępne są w wersji standardowej, belgijskiej, holenderskiej, renowacyjnej i monoblock. Posiadają także opcję otwieraną na zewnątrz.

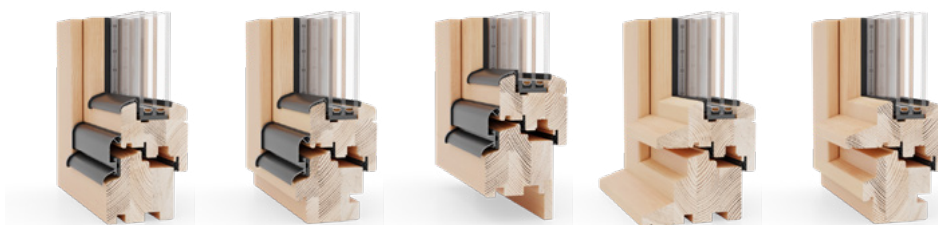

Profil standardowy (bez podcięcia)

Profil standardowy (z podcięciem)

Profil renowacyjny (bez podcięcia)

Profil belgijski A (bez podcięcia)

Profil belgijski A (z podcięciem)



Profil belgijski B (bez podcięcia)

Profil holenderski (bez podcięcia)

Monoblock 112/132/152/172

Profil Fix (bez podcięcia)

Profil otwierany na zewnątrz (z podcięciem)

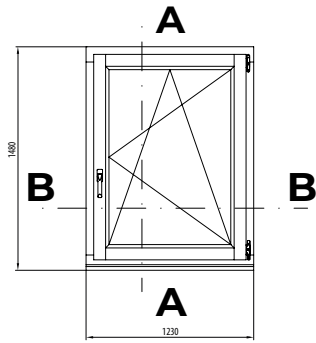

PRZEKRÓJ PIONOWY A-A

NATURO 80

STANDARD

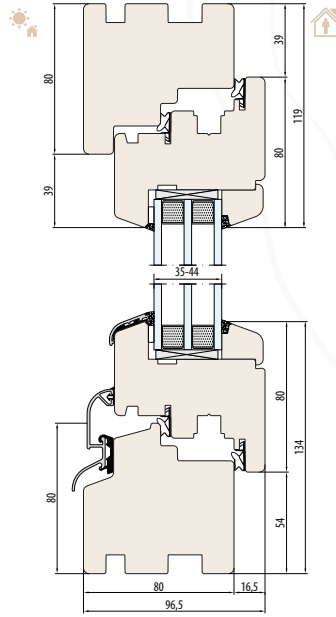

SYSTEM NATURO 80
bez podcięcia pod parapet

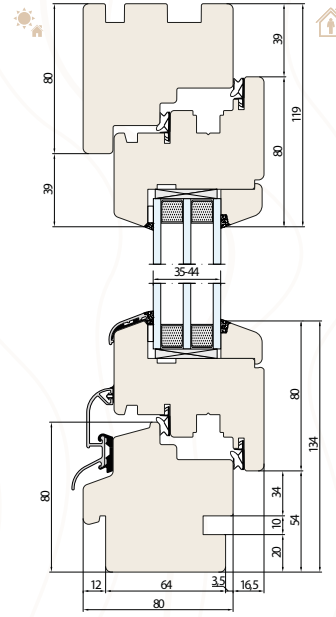

SYSTEM NATURO 80
podcięcie pod parapet wewnętrzne i zewnętrzne

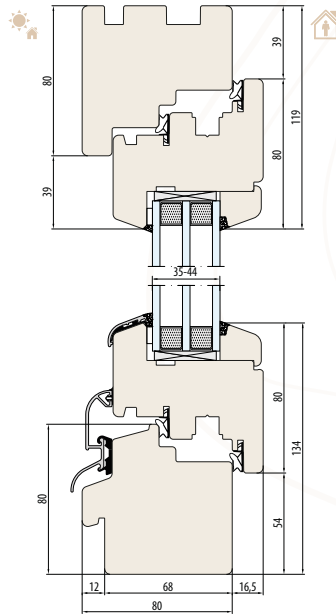

SYSTEM NATURO 80
podcięcie pod parapet zewnętrzne

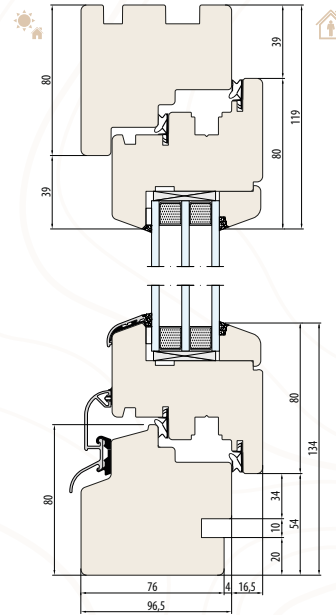

SYSTEM NATURO 80
podcięcie pod parapet wewnętrzne

SYSTEM NATURO 80
PRZEKRÓJ POZIOMY B-B

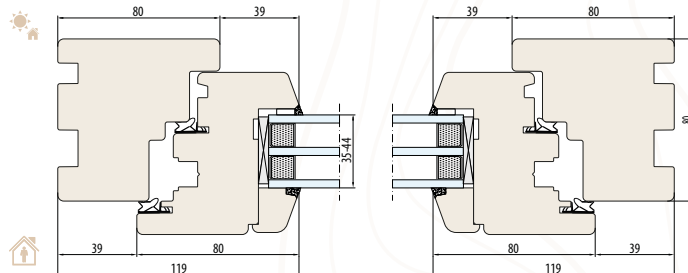

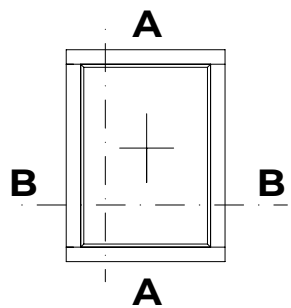

PRZEKRÓJ PIONOWY A-A

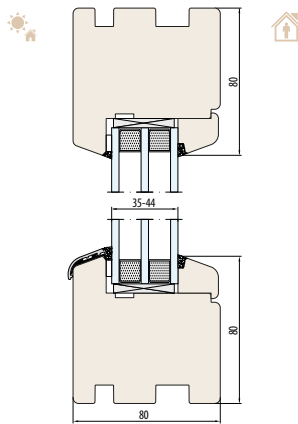

SYSTEM NATURO 80-Fix
bez podcięcia pod parapet

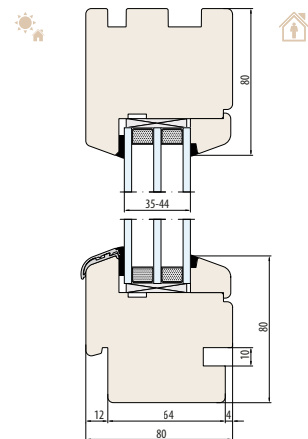

SYSTEM NATURO 80-Fix
podcięcie pod parapet wewnętrzne i zewnętrzne

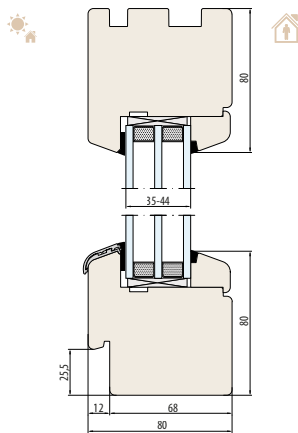

SYSTEM NATURO 80-Fix
podcięcie pod parapet zewnętrzne

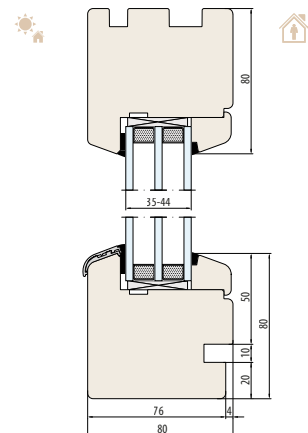

SYSTEM NATURO 80-Fix
podcięcie pod parapet wewnętrzne

NATURO 80

FIX

SYSTEM NATURO 80-Fix
PRZEKRÓJ POZIOMY B-B

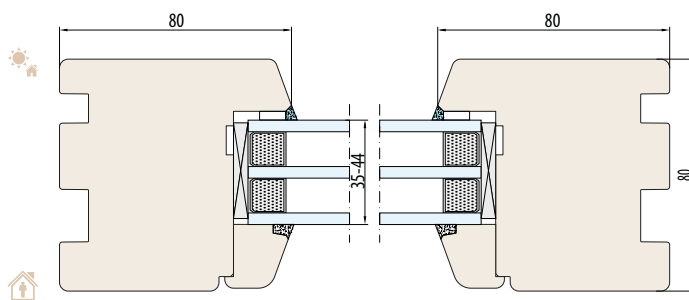

NATURO 80

SŁUPEK RUCHOMY

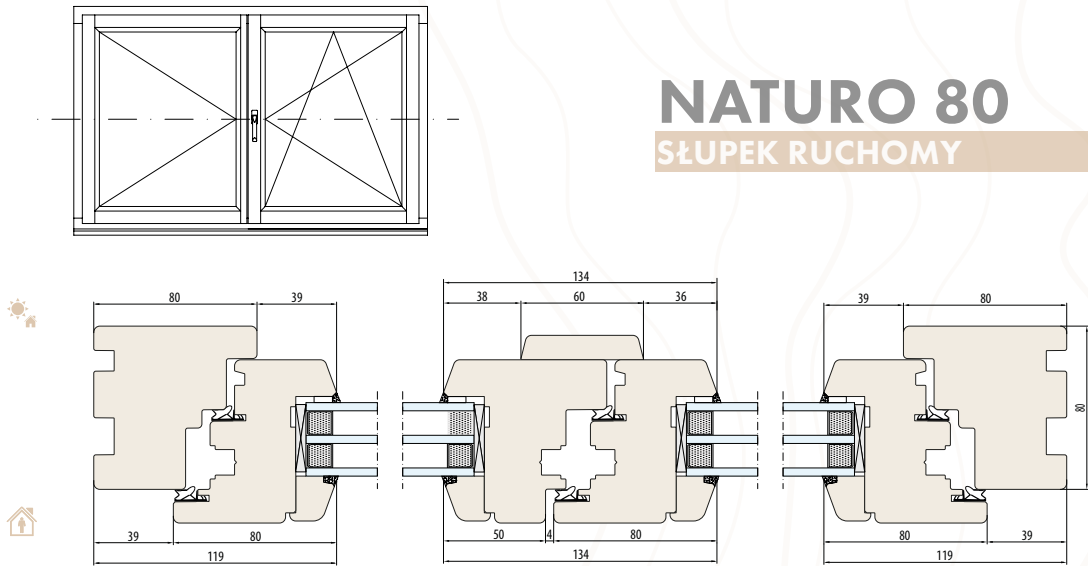

NATURO 80

SŁUPEK STAŁY

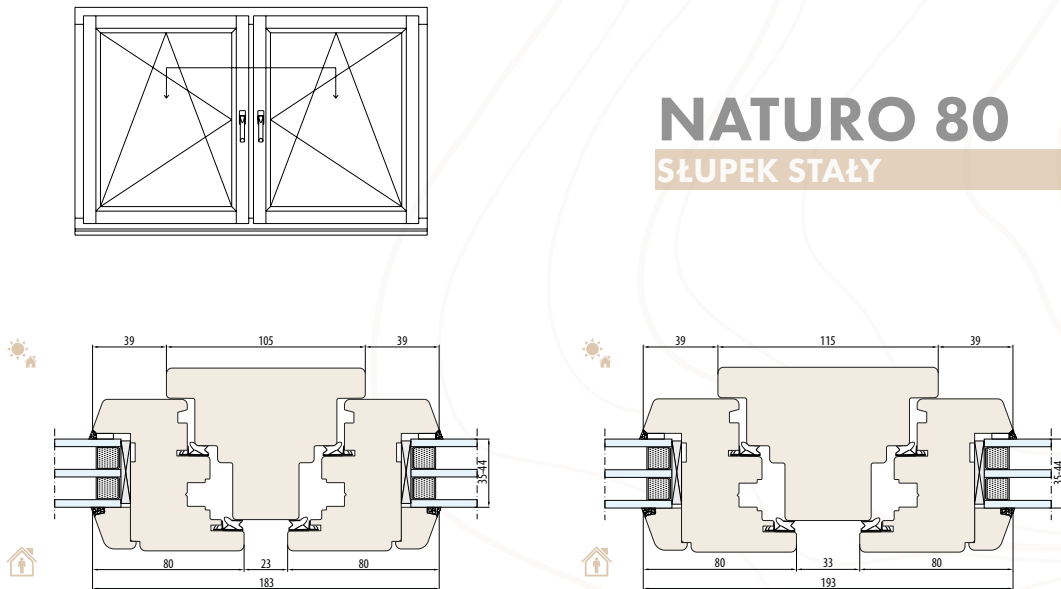

SYSTEM **NATURO 80**
słupek stały 105 mm
(przekrój poziomy)

SYSTEM **NATURO 80**
słupek stały 115 mm
(przekrój poziomy)

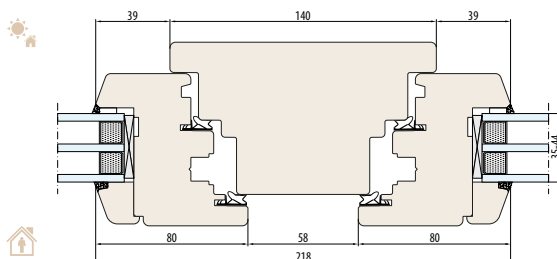

SYSTEM **NATURO 80**
słupek stały 140 mm
(przekrój poziomy)

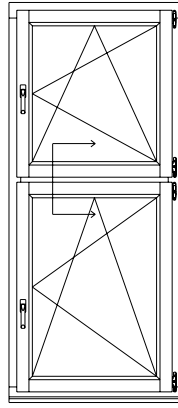

NATURO 80

ŚLEMIĘ

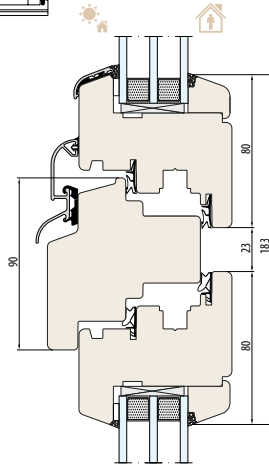

SYSTEM NATURO 80
śleńię 90 mm

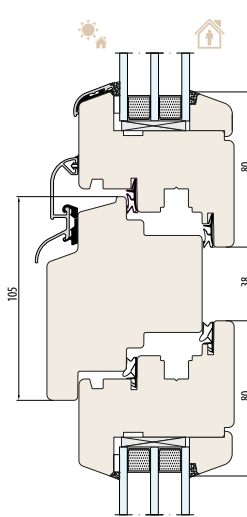

SYSTEM NATURO 80
śleńię 105 mm

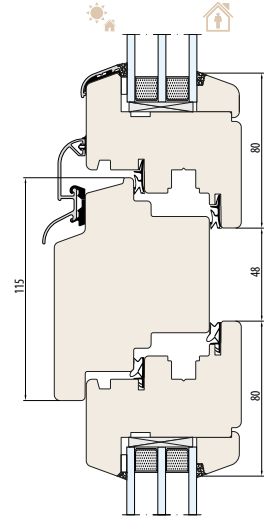

SYSTEM NATURO 80
śleńię 115 mm

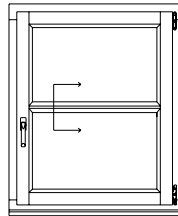

NATURO 80

SZPROSY KONSTRUKCYJNE

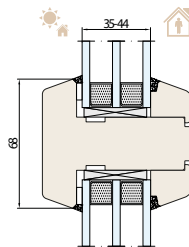

SYSTEM NATURO 80
szpros konstrukcyjny 68 mm

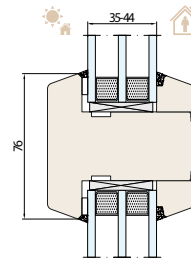

SYSTEM NATURO 80
szpros konstrukcyjny 76 mm

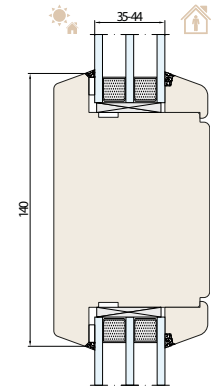

SYSTEM NATURO 80
szpros konstrukcyjny 140 mm

LISTWY PRZYSZYBOWE ZALEŻNE OD GRUBOŚCI PAKIETU SZYBOWEGO

LISTWA PRZYSZYBOWA STANDARDOWA

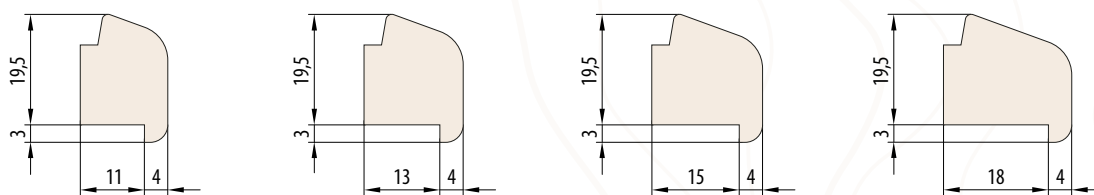

LISTWA PRZYSZYBOWA RETRO

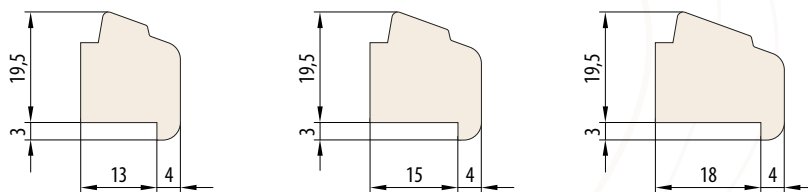

LISTWA PRZYSZYBOWA NAKŁADKOWA

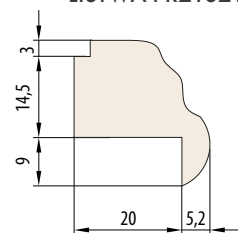

NATURO 80 ALU

SYSTEM OKIENNY



Poniższa wartość U_w podana jest dla okna referencyjnego o wymiarach 1230 x 1480 mm z szybą 4th/18Ar/4/18Ar/4th, rodzaj drewna: sosna

80	35-51	3-4	4	3	0,82
głębokość zabudowy [mm]	szklenie pakietami [mm]	warstwy klejonego drewna	warstwy lakieru	uszczelki	U_w dla $U_g = 0,5$ (ramka Ultimate)

Naturo 80 ALU to system o bardzo dobrych parametrach termicznych i akustycznych połączonych z estetyką aluminiowych nakładek.

Jest złotym środkiem pomiędzy ekologią, parametrami użytkowymi oraz ceną okien, od których oczekujemy wytrzymałości oraz efektownego wkładu w nowoczesną elewację. W systemie tym zastosowano proste i zupełnie niewidoczne rozwiązanie G-FIX, które dociska szybę do uszczelki oraz tak zwane suche szklenie ułatwiające wymianę szyby zespolonej.

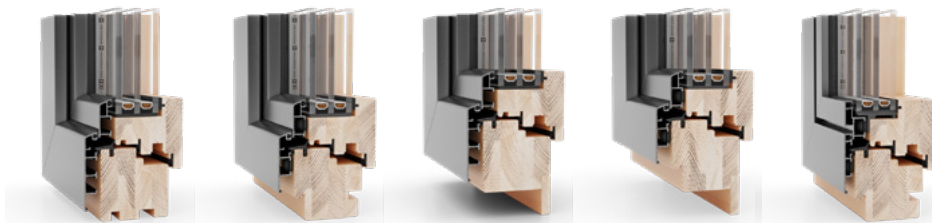

Gemini Classic
Profil standardowy
(bez podcięcia)

Gemini Classic
Profil standardowy
(z podcięciem)

Gemini Classic
Profil renowacyjny
(bez podcięcia)

Gemini Classic
Profil renowacyjny
(z podcięciem)

Gemini Quadrat FB
Profil standardowy
(z podcięciem)

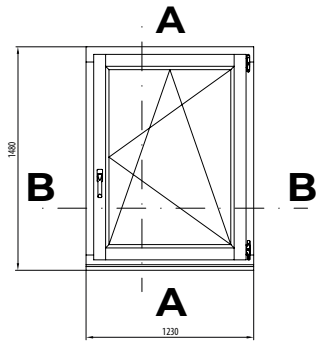

PRZEKRÓJ PIONOWY A-A

NATURO 80 ALU

STANDARD

SYSTEM NATURO 80 ALU
GEMINI CLASSIC
PRZEKRÓJ POZIOMY B-B

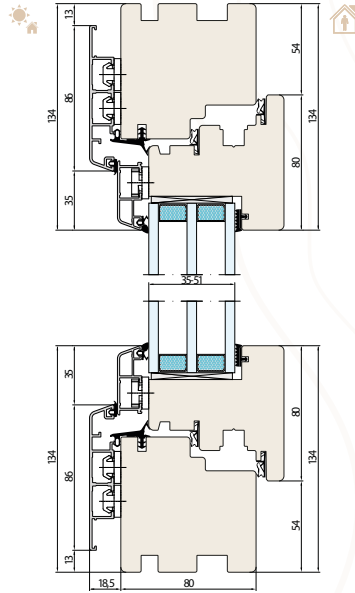

SYSTEM NATURO 80 ALU
GEMINI CLASSIC
bez podcięcia pod parapet

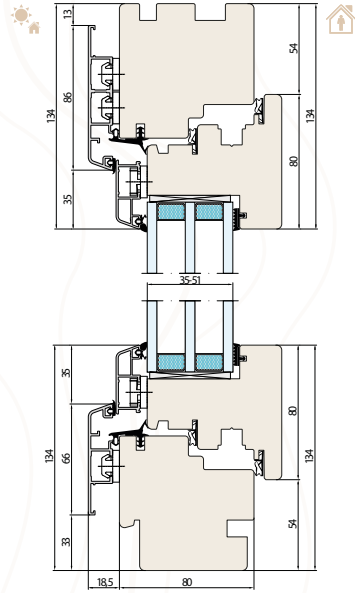

SYSTEM NATURO 80 ALU
GEMINI CLASSIC
podcięcie pod parapet wewnętrzne i zewnętrzne

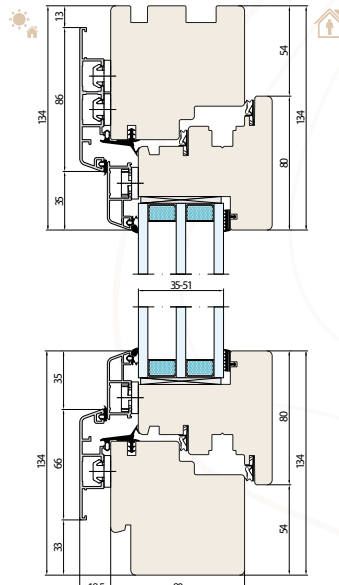

SYSTEM NATURO 80 ALU
GEMINI CLASSIC
podcięcie pod parapet zewnętrzne

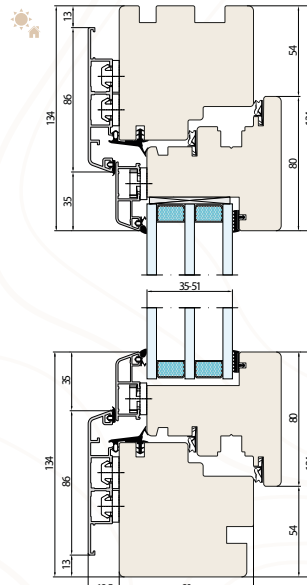

SYSTEM NATURO 80 ALU
GEMINI CLASSIC
podcięcie pod parapet wewnętrzne

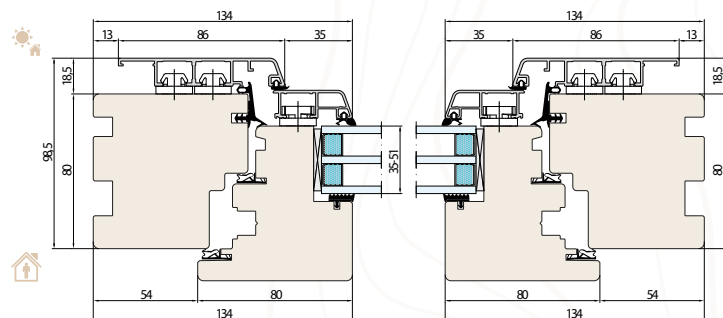

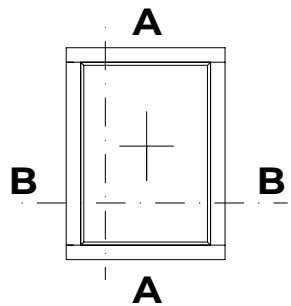

PRZEKRÓJ PIONOWY A-A

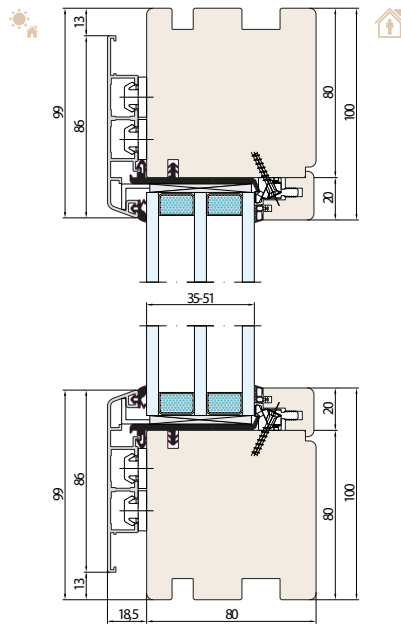

SYSTEM **NATURO 80 ALU-Fix**
GEMINI CLASSIC
 bez podcięcia pod parapet

NATURO 80 ALU

FIX

SYSTEM **NATURO 80 ALU-Fix**
GEMINI CLASSIC
 PRZEKRÓJ POZIOMY B-B

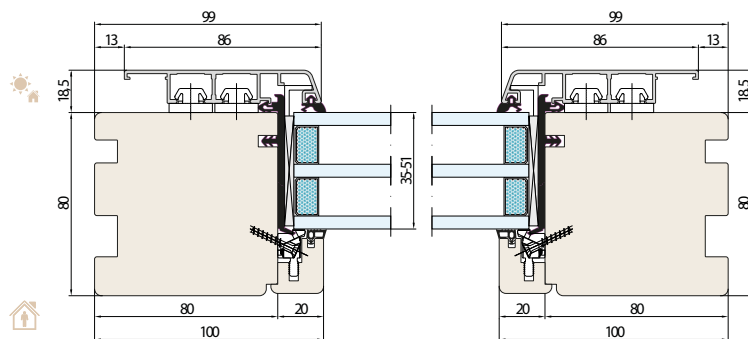

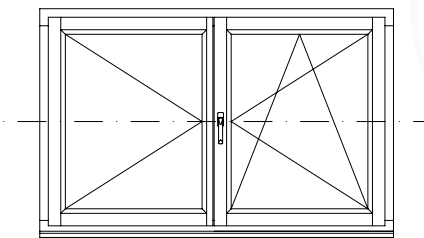

NATURO 80 ALU

SŁUPEK RUCHOMY

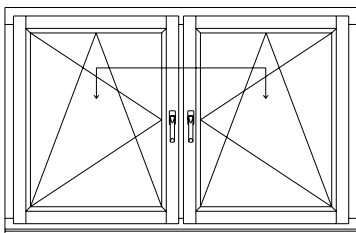
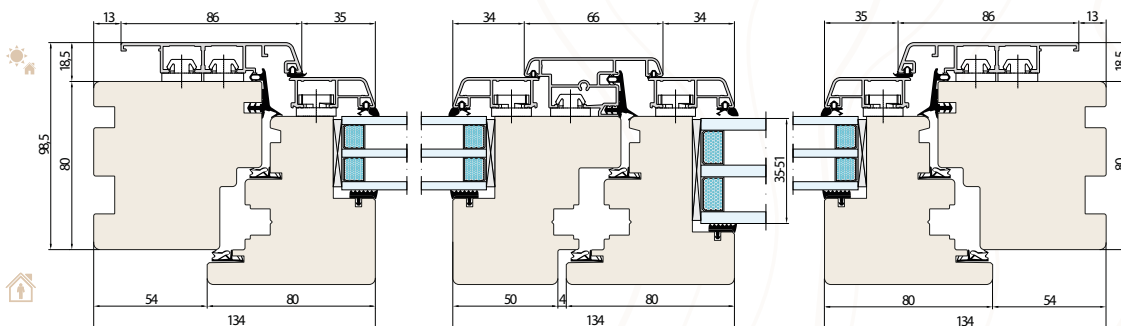

NATURO 80 ALU

SŁUPEK STAŁY

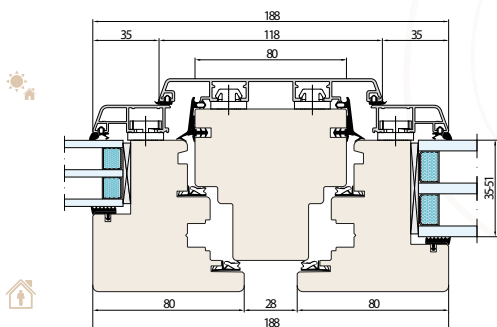

SYSTEM NATURO 80 ALU GEMINI CLASSIC

słupek stały 80 mm
(przekrój poziomy)

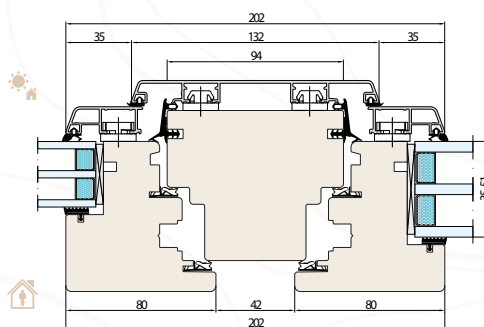

SYSTEM NATURO 80 ALU GEMINI CLASSIC

słupek stały 94 mm
(przekrój poziomy)

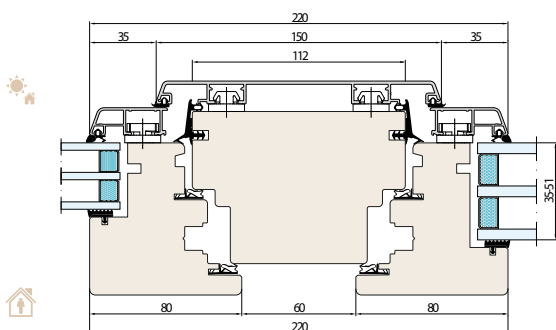

SYSTEM NATURO 80 ALU GEMINI CLASSIC

słupek stały 112 mm
(przekrój poziomy)

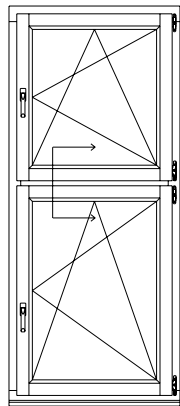

NATURO 80 ALU

ŚLEMIĘ

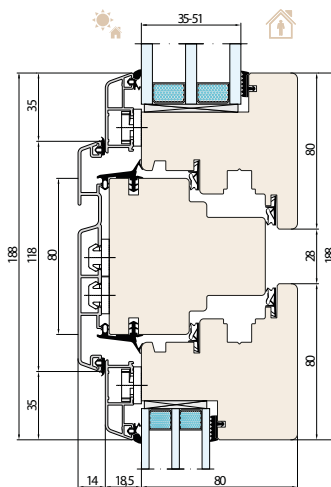

SYSTEM **NATURO 80**
GEMINI CLASSIC
ślemię 80 mm

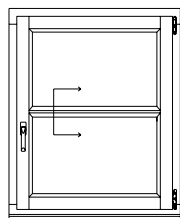

NATURO 80 ALU

SZPROS KONSTRUKCYJNY

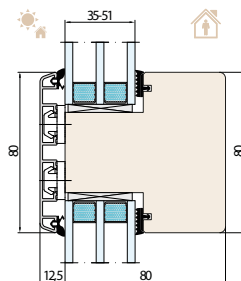

SYSTEM **NATURO 80 ALU**
GEMINI CLASSIC
szpros konstrukcyjny 80 mm

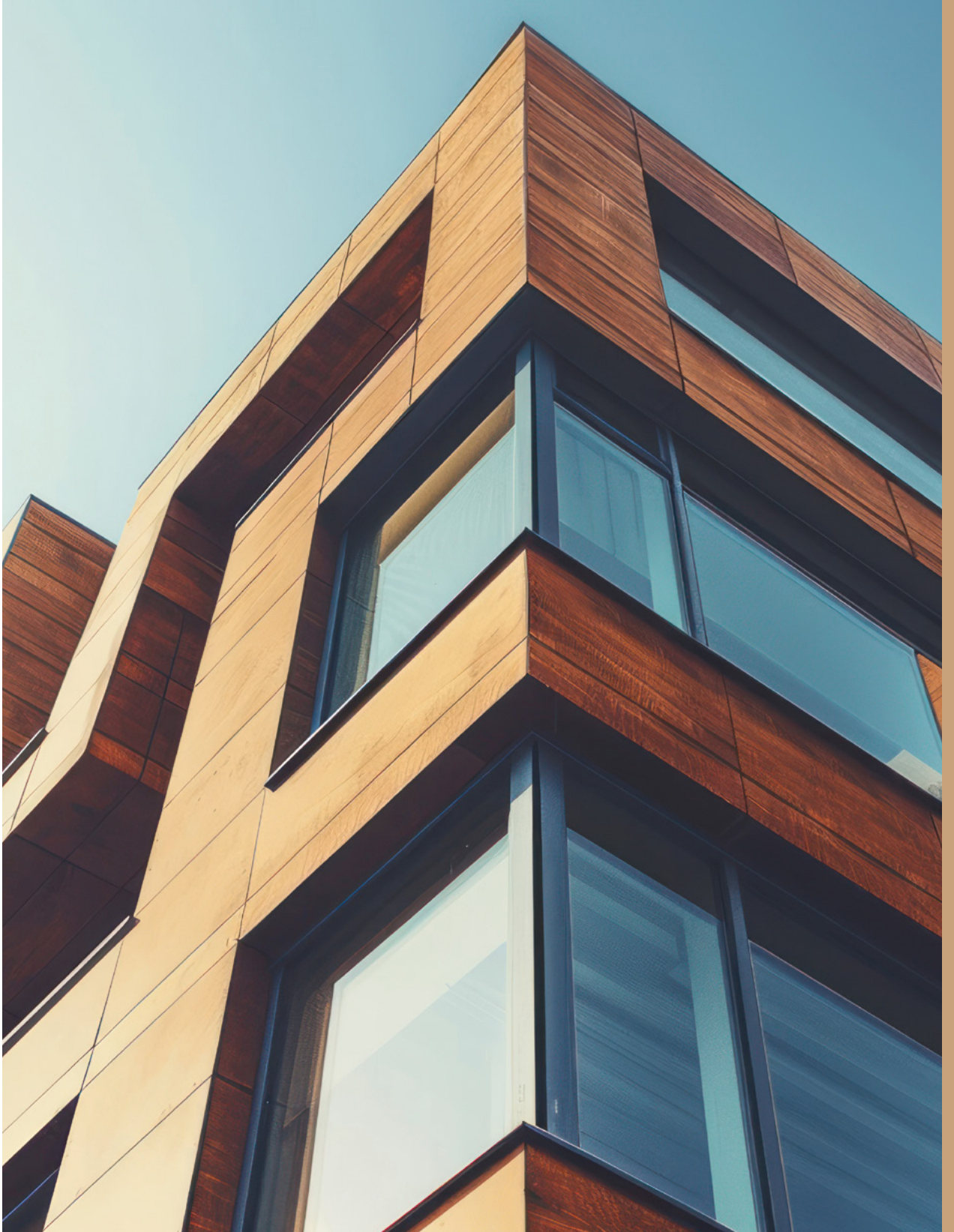

NATURO 92

SYSTEM OKIENNY



Poniższa wartość U_w , podana jest dla okna referencyjnego o wymiarach 1230 x 1480 mm z szybą 4th/18Ar/4/18Ar/4th, rodzaj drewna: sosna

92	46-56	4	4	2	0,77
głębokość zabudowy [mm]	szklenie pakietami [mm]	warstwy klejonego drewna	warstwy lakieru	uszczelki	U_w dla $U_g = 0,5$ (ramka Ultimate)

Jest to system drewniany o najlepszych parametrach termicznych i akustycznych, dający możliwość wykorzystania najefektywniejszych pakietów szklenia.

Wybór Naturo 92 jest, podobnie jak w przypadku innych systemów drewnianych, inwestycją na lata, szczególnie w budownictwie pasywnym.



Profil standardowy (bez podcięcia)



Profil standardowy (z podcięciem)



Profil renowacyjny (bez podcięcia)



Profil belgijski A (bez podcięcia)



Profil belgijski A (z podcięciem)



Profil belgijski B (bez podcięcia)



Profil holenderski (bez podcięcia)



Monoblock 124/144/164/184



Profil Fix (bez podcięcia)



Profil Fix (z podcięciem)

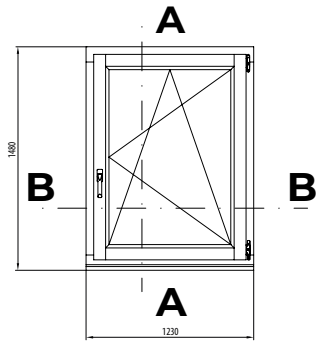

PRZEKRÓJ PIONOWY A-A

NATURO 92

STANDARD

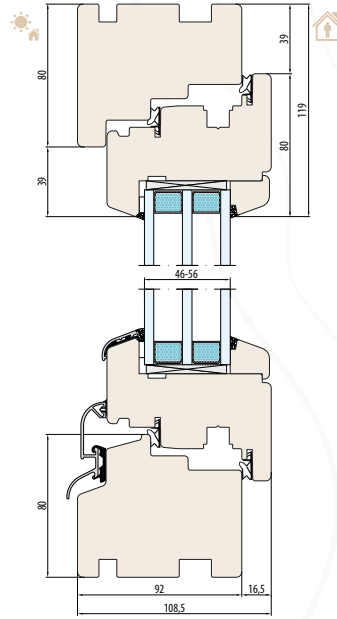

SYSTEM NATURO 92
bez podcięcia pod parapet

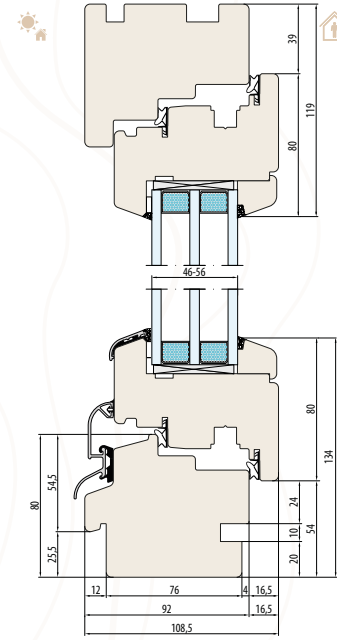

SYSTEM NATURO 92
podcięcie pod parapet wewnętrzne i zewnętrzne

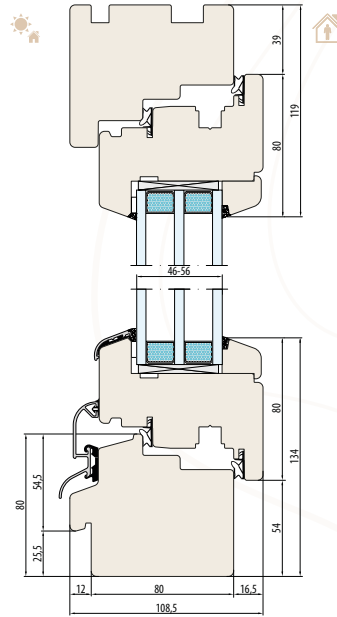

SYSTEM NATURO 92
podcięcie pod parapet zewnętrzne

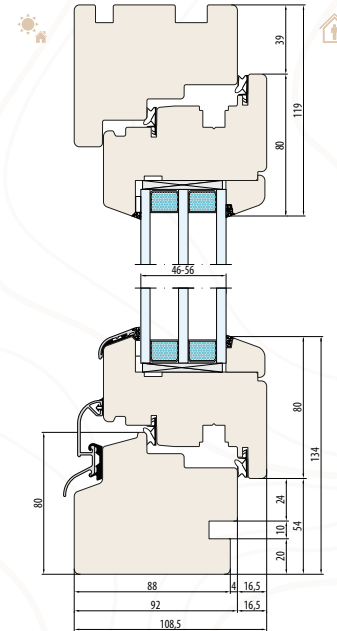

SYSTEM NATURO 92
podcięcie pod parapet wewnętrzne

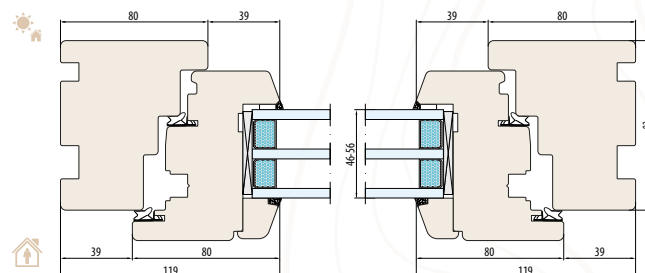

SYSTEM NATURO 92
PRZEKRÓJ POZIOMY B-B

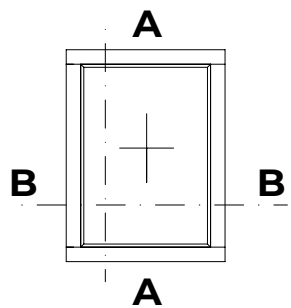

PRZEKRÓJ PIONOWY A-A

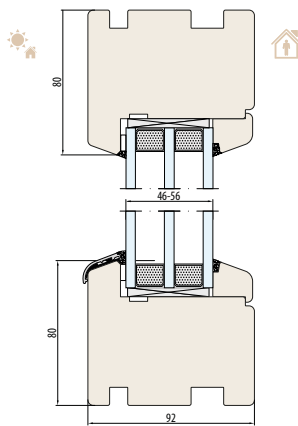

SYSTEM NATURO 92-Fix
bez podcięcia pod parapet

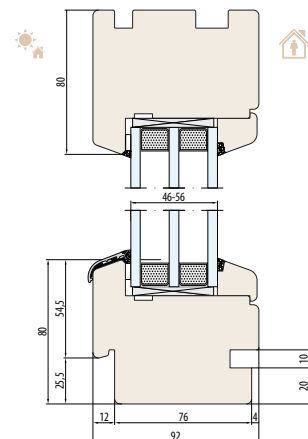

SYSTEM NATURO 92-Fix
podcięcie pod parapet wewnętrzne i zewnętrzne

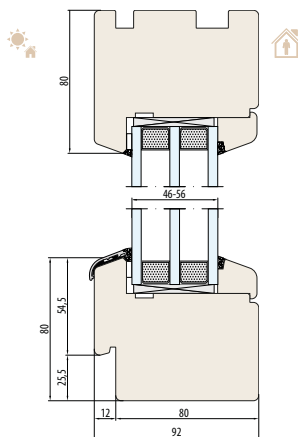

SYSTEM NATURO 92-Fix
podcięcie pod parapet zewnętrzne

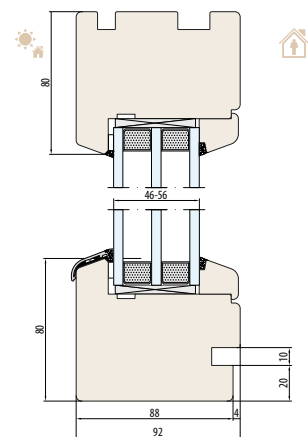

SYSTEM NATURO 92-Fix
podcięcie pod parapet wewnętrzne

NATURO 92

FIX

SYSTEM NATURO 92-Fix
PRZEKRÓJ POZIOMY B-B

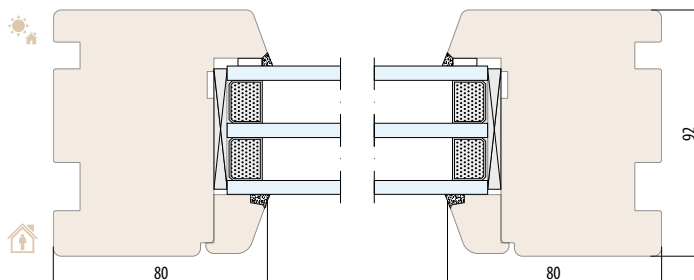

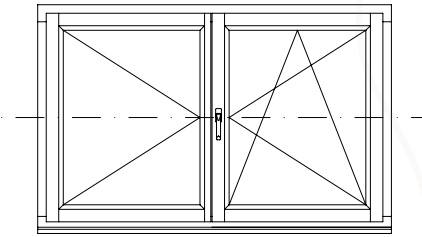

NATURO 92

SŁUPEK RUCHOMY

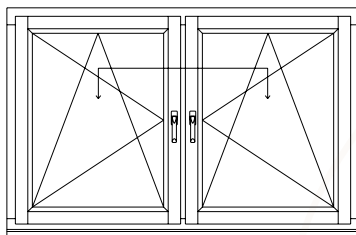
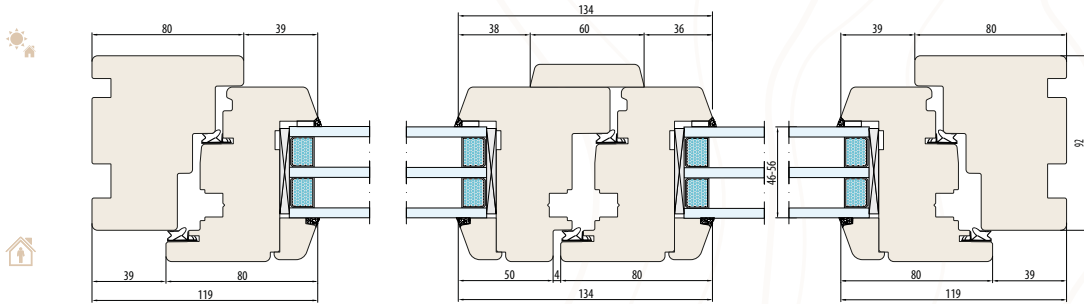

NATURO 92

SŁUPEK STAŁY

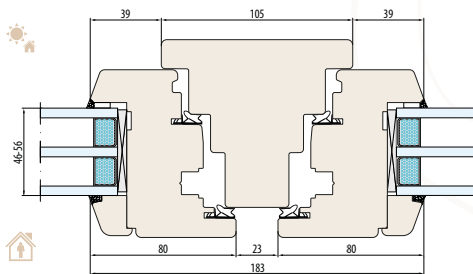

SYSTEM NATURO 92
słupek stały 105 mm
(przekrój poziomy)

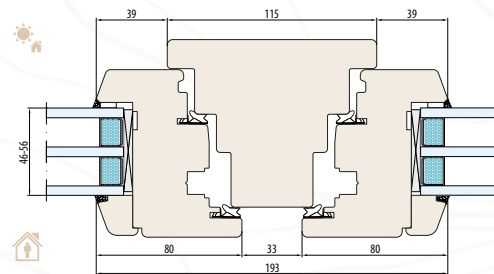

SYSTEM NATURO 92
słupek stały 115 mm
(przekrój poziomy)

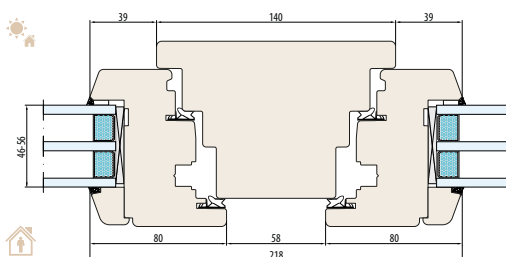

SYSTEM NATURO 92
słupek stały 140 mm
(przekrój poziomy)

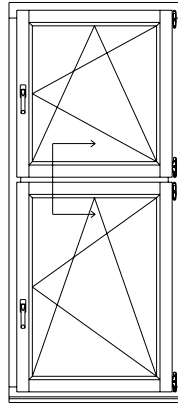

NATURO 92

ŚLEMIĘ

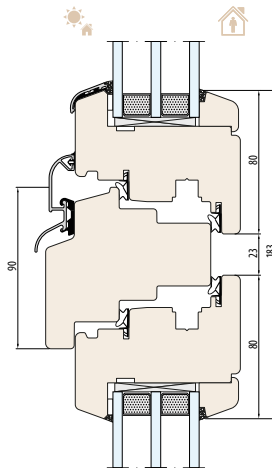

SYSTEM NATURO 92
ślemię 90 mm

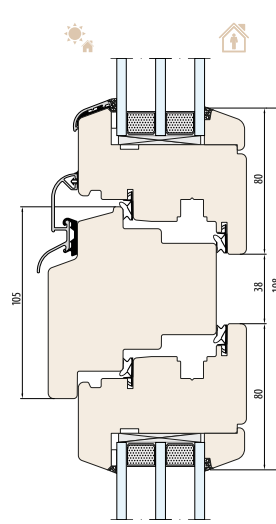

SYSTEM NATURO 92
ślemię 105 mm

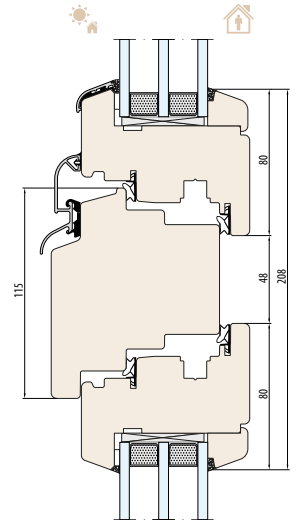

SYSTEM NATURO 92
ślemię 115 mm

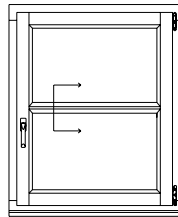

NATURO 92

SZPROSY KONSTRUKCYJNE

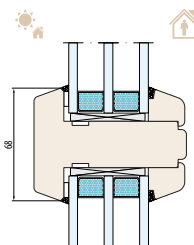

SYSTEM NATURO 92
szpros konstrukcyjny 68 mm

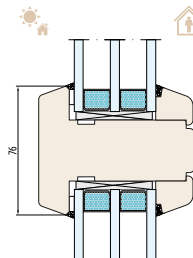

SYSTEM NATURO 92
szpros konstrukcyjny 76 mm

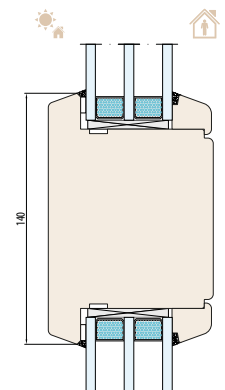

SYSTEM NATURO 92
szpros konstrukcyjny 140 mm

LISTWY PRZYSZYBOWE ZALEŻNE OD GRUBOŚCI PAKIETU SZYBOWEGO

LISTWA PRZYSZYBOWA STANDARDOWA

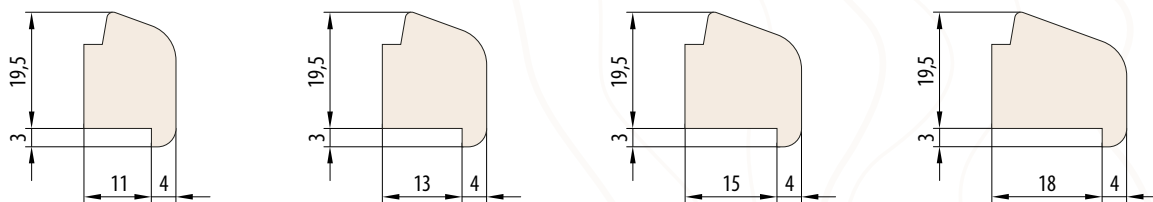

LISTWA PRZYSZYBOWA RETRO

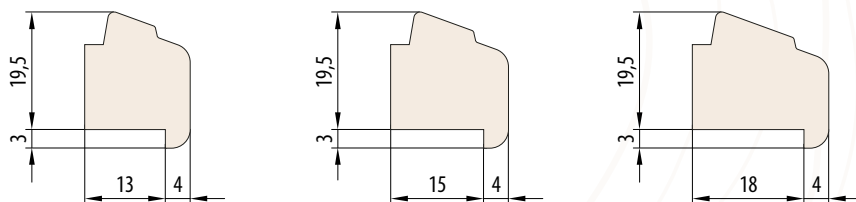

LISTWA PRZYSZYBOWA NAKŁADKOWA

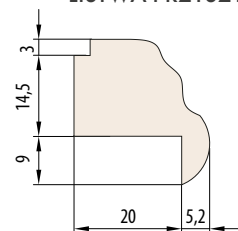

ESPERIA LIFE 74 ALU

SYSTEM OKIENNY



Poniższa wartość U_w podana jest dla okna referencyjnego o wymiarach 1230 x 1480 mm z szybą 4th/18Ar/4/18Ar/4th, rodzaj drewna: sosna

74	24-48	4	4	3	0,8
głębokość zabudowy [mm]	szklenie pakietami [mm]	warstwy klejonego drewna	warstwy lakieru	uszczelki	U_w dla $U_g = 0,5$ (ramka Ultimate)

Esperia 74 ALU jest smukłym oknem drewnianym wzbogaconym o cechy okna aluminiowego. W systemie można umieścić pakiety szklenia o grubości nawet 48 mm, co przekłada się na wyższą izolację akustyczną. Obecność aluminiowych nakładek na zewnątrz eliminuje podatność drewna na uszkodzenia mechaniczne oraz podnosi żywotność całej konstrukcji. Jego użycie jest inwestycją w skuteczną energooszczędność.



Profil standardowy
(z podcięciem)

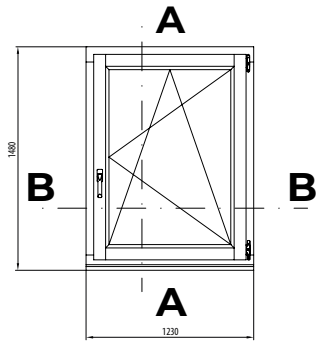

PRZEKRÓJ PIONOWY A-A

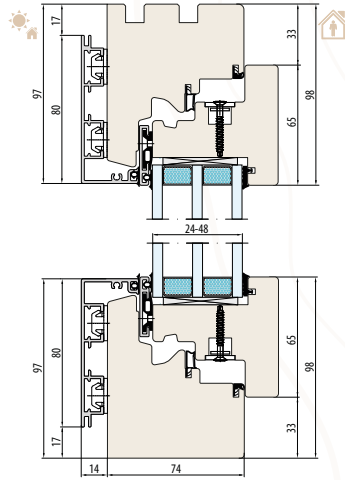

SYSTEM ESPERIA LIFE 74 ALU
bez podcięcia pod parapet

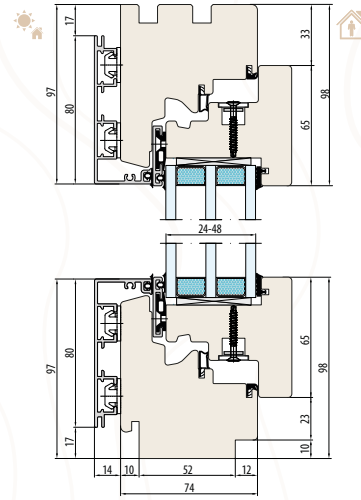

SYSTEM ESPERIA LIFE 74 ALU
podcięcie pod parapet wewnętrzne i zewnętrzne

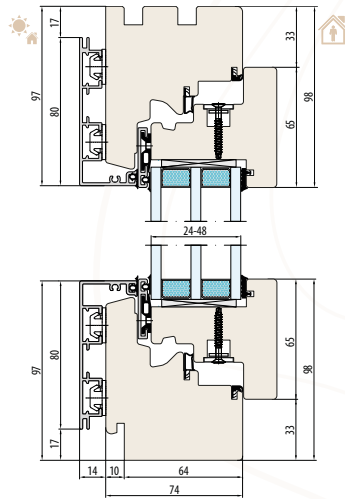

SYSTEM ESPERIA LIFE 74 ALU
podcięcie pod parapet zewnętrzne

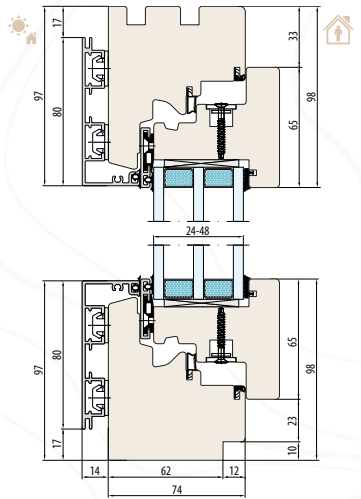

SYSTEM ESPERIA LIFE 74 ALU
podcięcie pod parapet wewnętrzne

SYSTEM ESPERIA LIFE 74 ALU
PRZEKRÓJ POZIOMY B-B

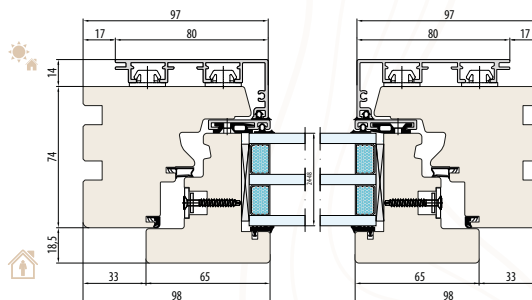

ESPERIA LIFE 74 ALU

STANDARD

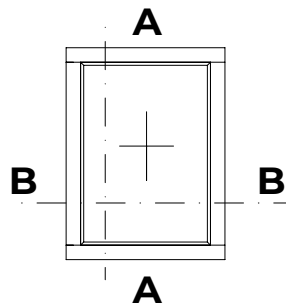

PRZEKRÓJ PIONOWY A-A

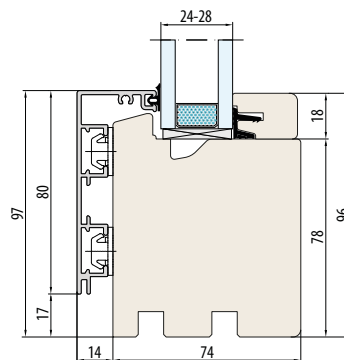
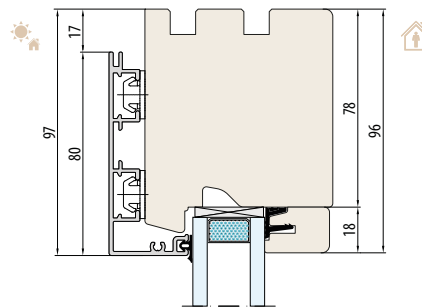

SYSTEM **ESPERIA LIFE 74 ALU-Fix**
bez podcięcia pod parapet

ESPERIA LIFE 74 ALU

FIX

SYSTEM **ESPERIA LIFE 74 ALU-Fix**

PRZEKRÓJ POZIOMY B-B

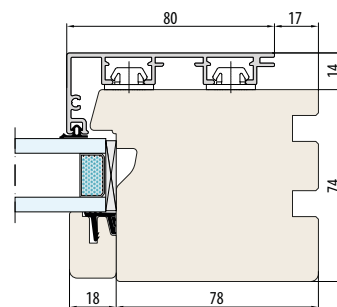
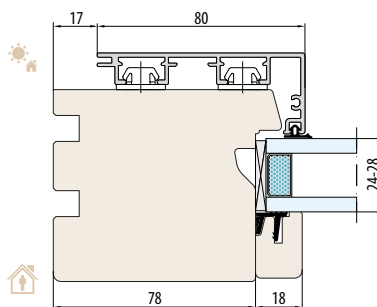

ESPERIA LIFE 74 ALU

SŁUPEK RUCHOMY

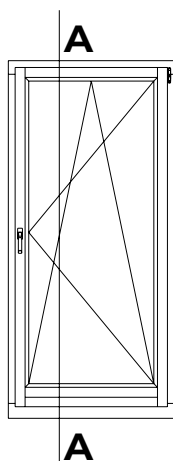
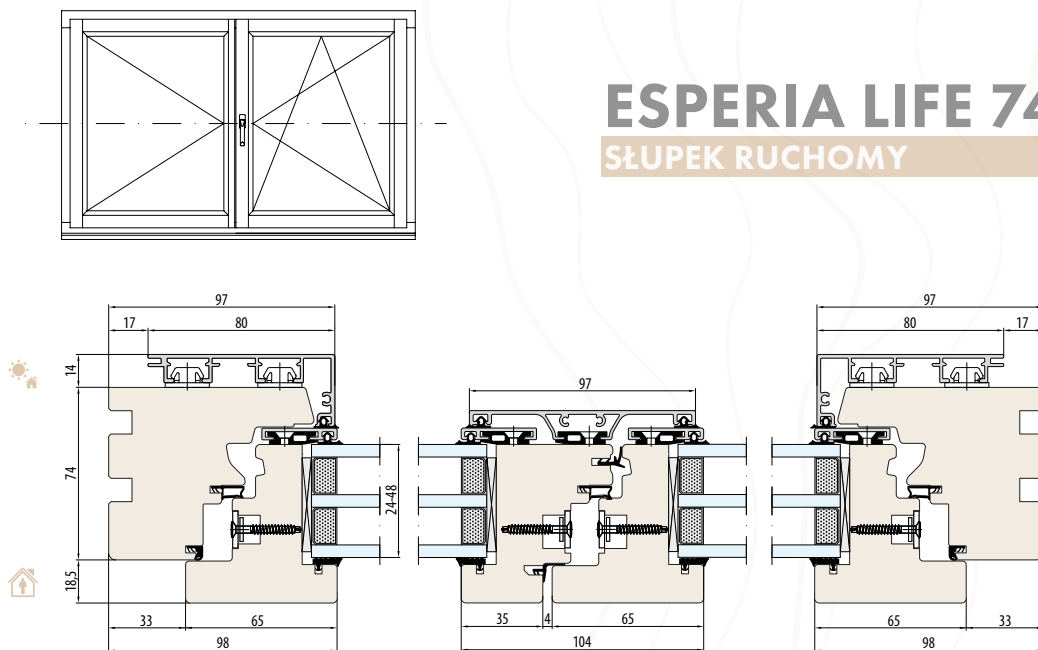

ESPERIA LIFE 74 ALU

DRZWI BALKONOWE

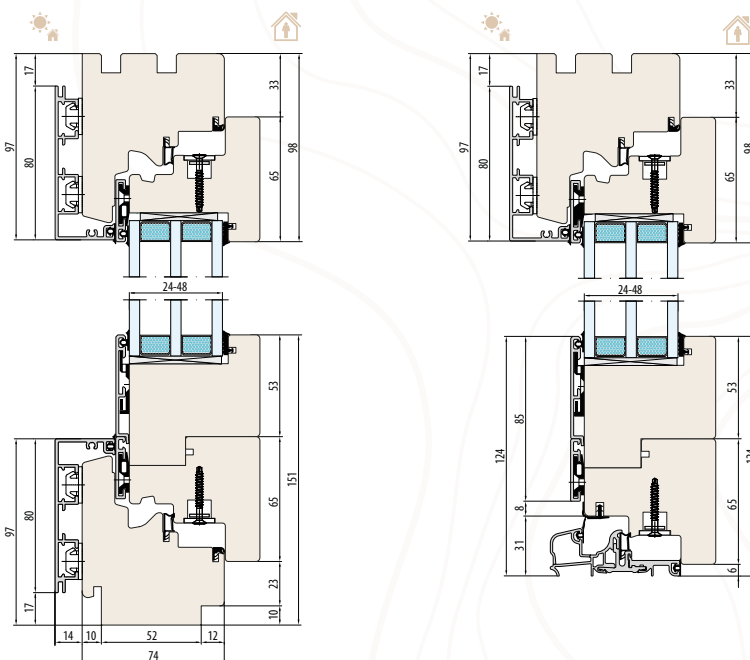

SYSTEM ESPERIA LIFE 74 ALU
drzwi balkonowe jednoskrzydłowe na wysokim progu

SYSTEM ESPERIA LIFE 74 ALU
drzwi balkonowe jednoskrzydłowe na niskim progu

ESPERIA LIFE 80

SYSTEM OKIENNY



Poniższa wartość U_w podana jest dla okna referencyjnego o wymiarach 1230 x 1480 mm z szybą 4tł/18Ar/4/18Ar/4tł, rodzaj drewna: sosna

80	24-48	4	4	3	0,83
głębokość zabudowy [mm]	szklenie pakietami [mm]	warstwy klejonego drewna	warstwy lakieru	uszczelki	U_w dla $U_g = 0,5$ (ramka Ultimate)

Okna Esperia Life 80 to propozycja klasy premium oferująca możliwość stosowania pakietów szklenia o grubości 48 mm. Oznacza to bardzo wysokie parametry termoizolacyjności oraz izolacji akustycznej. W połączeniu z ciepłymi ramkami i trzema uszczelkami EPDM system staje się rozwiązaniem pasującym do każdej inwestycji.



Profil standardowy
(z podcięciem)

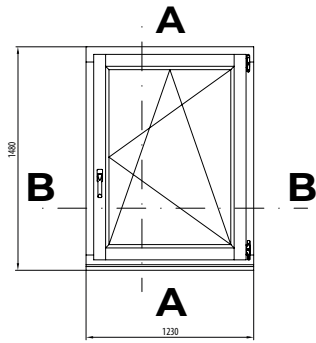

PRZEKRÓJ PIONOWY A-A

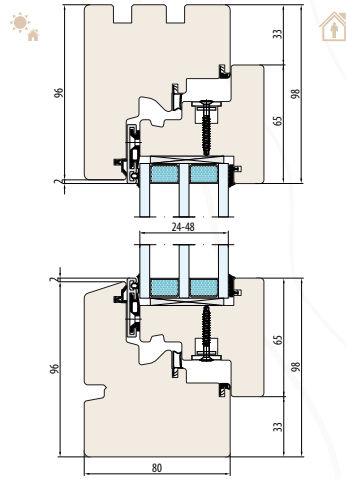

SYSTEM ESPERIA LIFE 80
bez podcięcia pod parapet

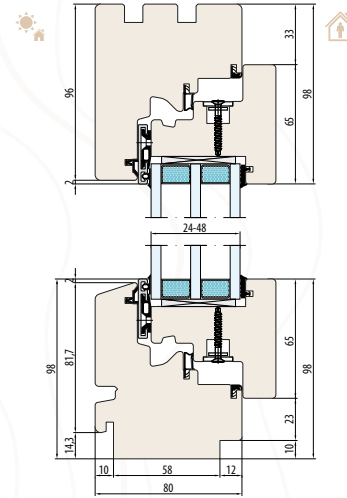

SYSTEM ESPERIA LIFE 80
podcięcie pod parapet wewnętrzne i zewnętrzne

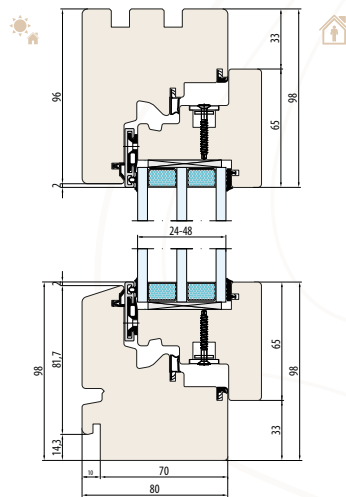

SYSTEM ESPERIA LIFE 80
podcięcie pod parapet zewnętrzne

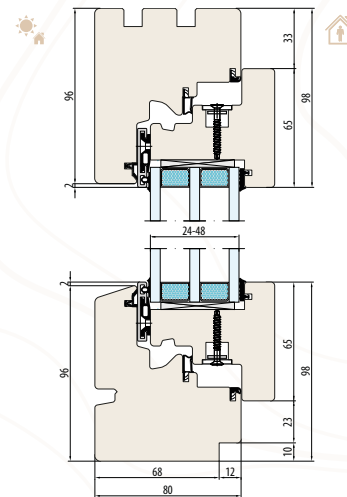

SYSTEM ESPERIA LIFE 80
podcięcie pod parapet wewnętrzne

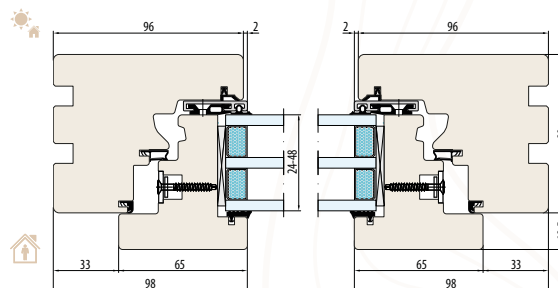

SYSTEM ESPERIA LIFE 80
PRZEKRÓJ POZIOMY B-B

ESPERIA LIFE 80

STANDARD

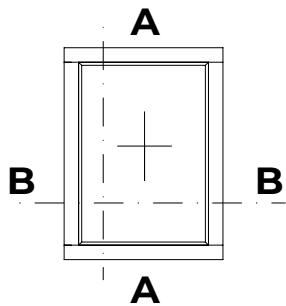

PRZEKRÓJ PIONOWY A-A

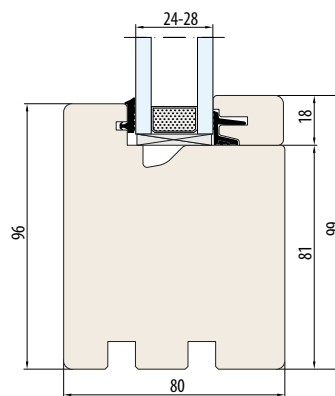
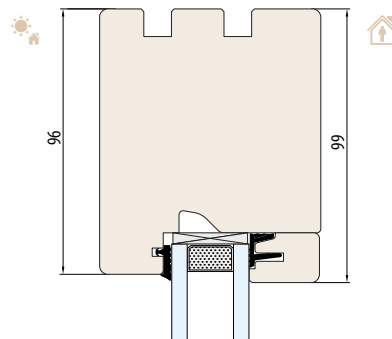

SYSTEM **ESPERIA LIFE 80-Fix**
bez podcięcia pod parapet

ESPERIA LIFE 80

FIX

SYSTEM **ESPERIA LIFE 80-Fix**
PRZEKRÓJ POZIOMY B-B

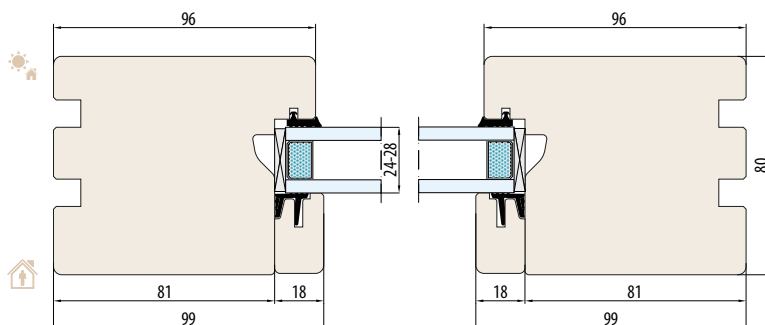

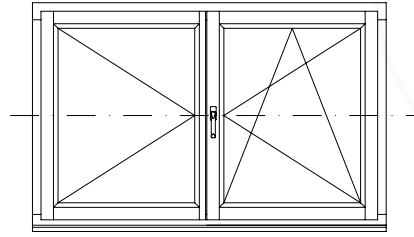

ESPERIA LIFE 80

SŁUPEK RUCHOMY

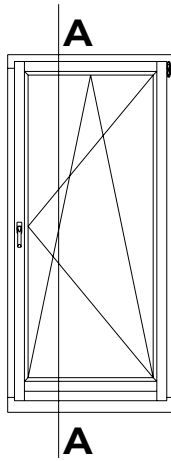
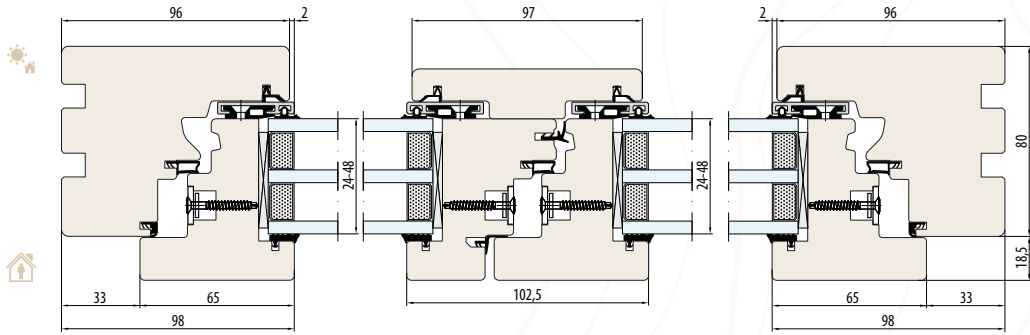

ESPERIA LIFE 80

DRZWI BALKONOWE

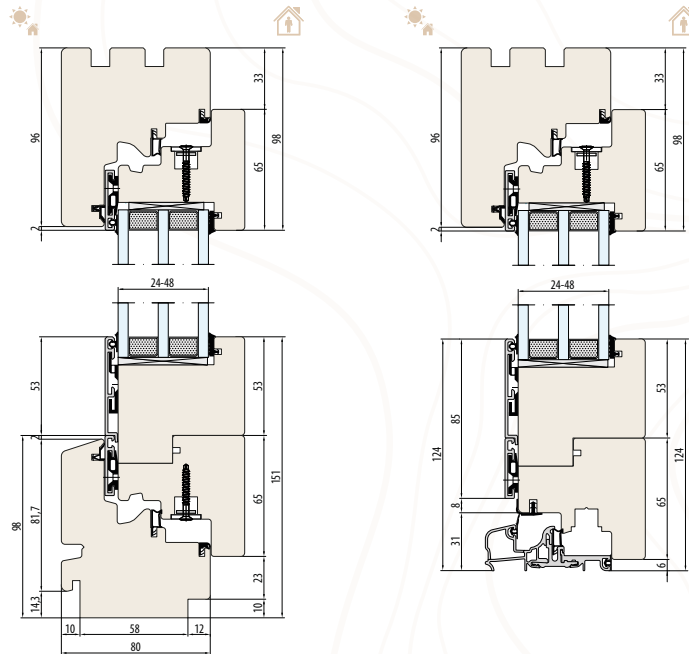

SYSTEM ESPERIA LIFE 80
drzwi balkonowe jednoskrzydłowe na
wysokim progu

SYSTEM ESPERIA LIFE 80
drzwi balkonowe jednoskrzydłowe na niskim progu



NATURO 68 HST

SYSTEM PODNOSZONO-PRZESUWNY

2,8

wysokość
konstrukcji [m]

1-2

tory jezdne

164

głębokość
zabudowy [mm]

Naturo 68 HST to stosunkowo lekki podnoszono-przesuwny system drewniany, cechujący się niewielką głębokością zabudowy jak na produkt w swojej klasie. Pozwala na łatwą obsługę nawet wielkogabarytowych konstrukcji. System ten zapewnia możliwość tworzenia dużych przeszkleń, które doskonale wpisują się w aktualne trendy architektoniczne, a konstrukcja niskiego progu znacznie ułatwia poruszanie się między wnętrzem domu, a tarasem czy ogrodem.

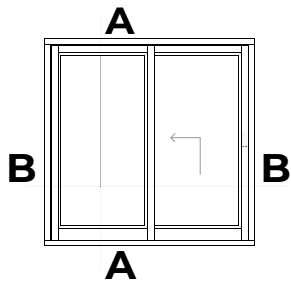

SYSTEM NATURO 68 HST
(ogólne wymiary) - próg 22 mm - schemat "A"

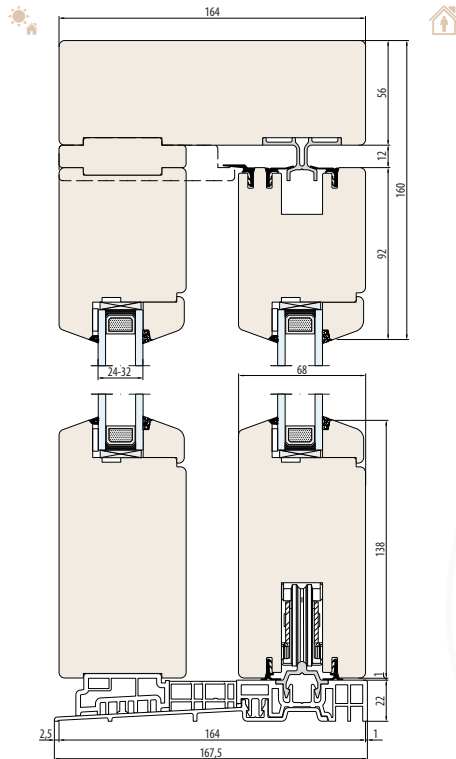

SYSTEM NATURO 68 HST
(ogólne wymiary) - próg 50 mm - schemat "A"

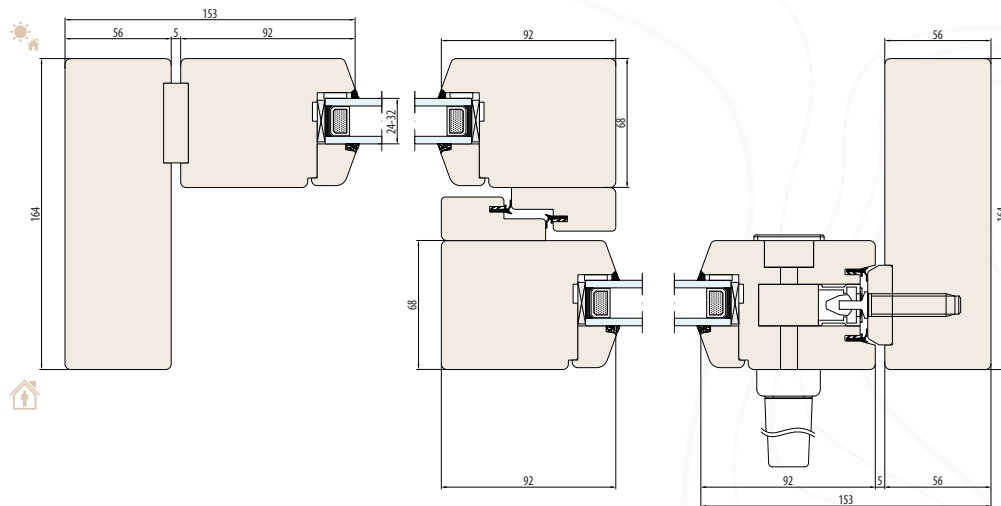
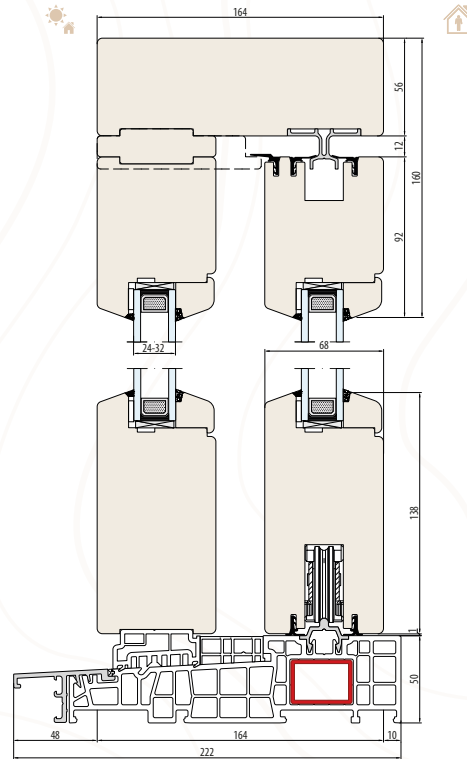

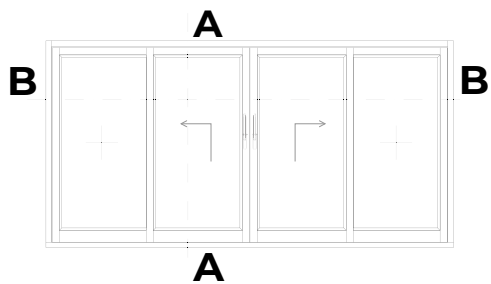

SYSTEM NATURO 68 HST
(ogólne wymiary) - próg 22 mm - schemat "C"

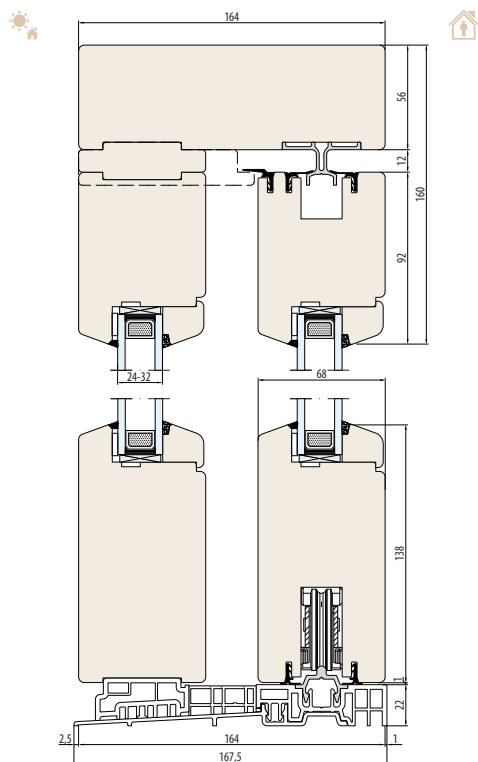

SYSTEM NATURO 68 HST
(ogólne wymiary) - próg 50 mm - schemat "C"

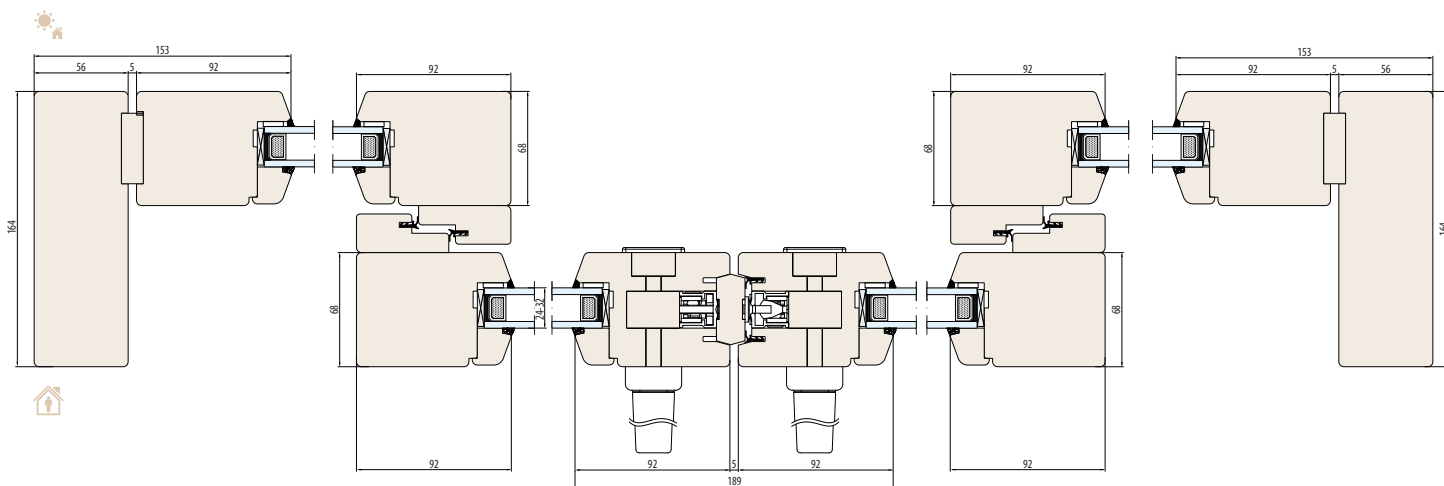
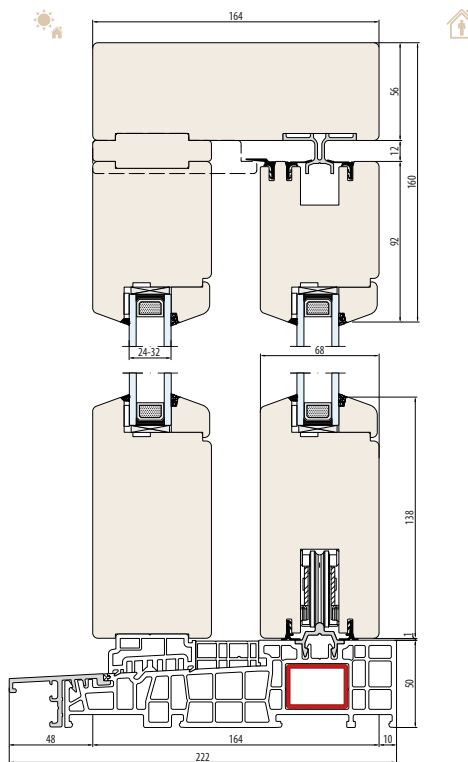

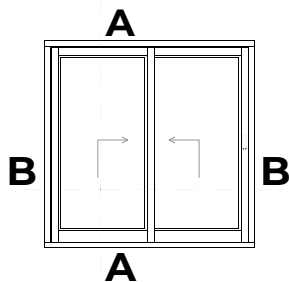

SYSTEM NATURO 68 HST
(ogólne wymiary) - próg 22 mm - schemat "D"

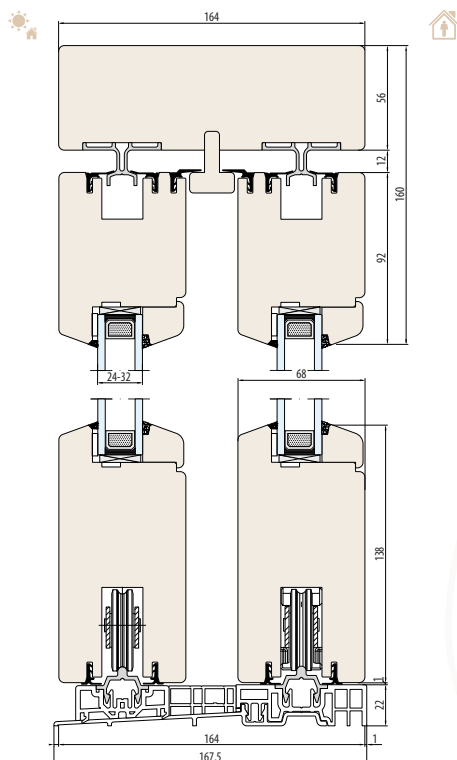

SYSTEM NATURO 68 HST
(ogólne wymiary) - próg 50 mm - schemat "D"

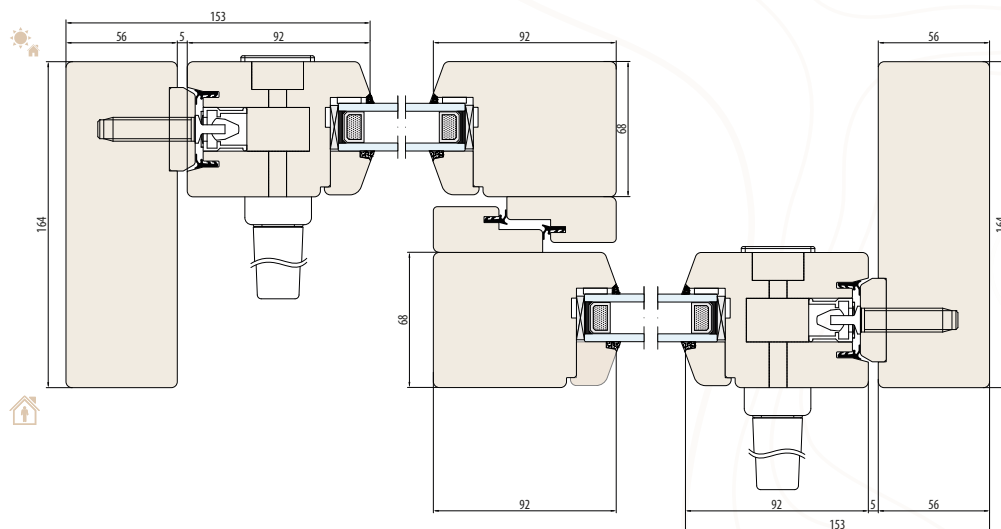
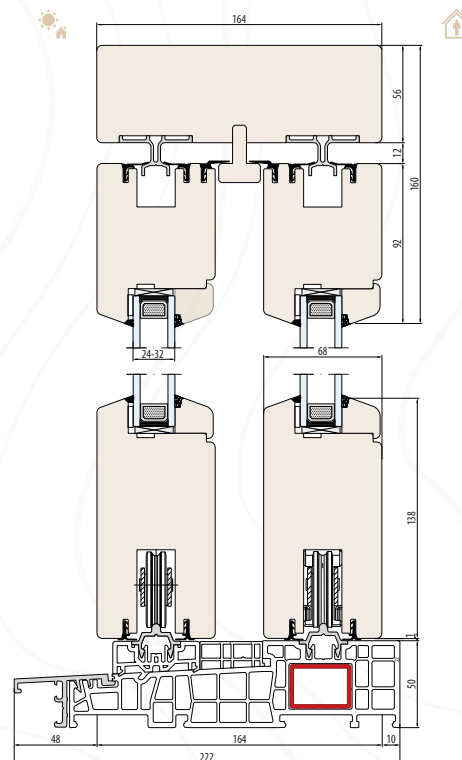



NATURO 80 HST

SYSTEM PODNOSZONO-PRZESUWNY

2,8

wysokość
konstrukcji [m]

1-2

tory jezdne

188

głębokość
zabudowy [mm]

Naturo 80 HST to elegancki drewniany system podnoszono-przesuwny o potężnych i wytrzymałych skrzydłach, które mimo dużych rozmiarów wyglądają smukło i dynamicznie. Duża masa skrzydeł zwiększa szczelność w pozycji zamkniętej. Jego uniwersalny design pozwala dopasować się do każdego stylu architektonicznego, podkreślając naturalne piękno drewna lub nadając mu jednolite kolory.

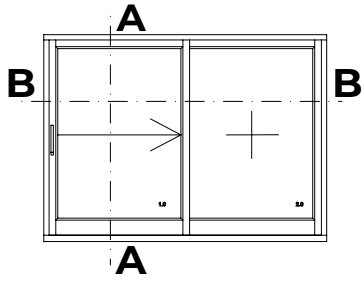

SYSTEM NATURO 80 HST
(ogólne wymiary) - próg 24 mm - schemat "A"

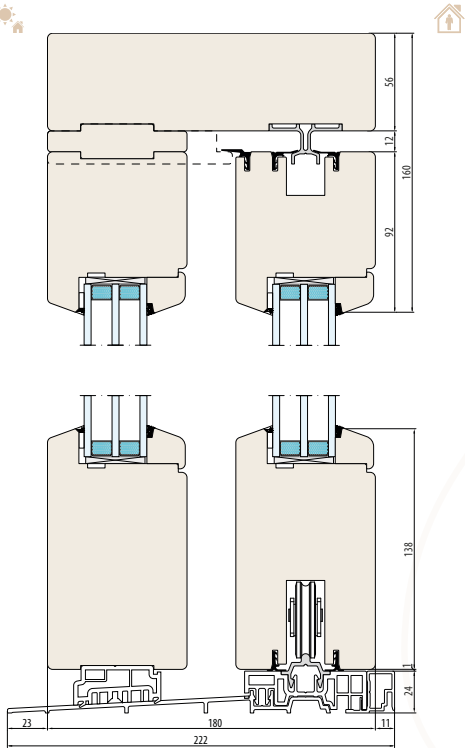

SYSTEM NATURO 80 HST
(ogólne wymiary) - próg 50 mm - schemat "A"

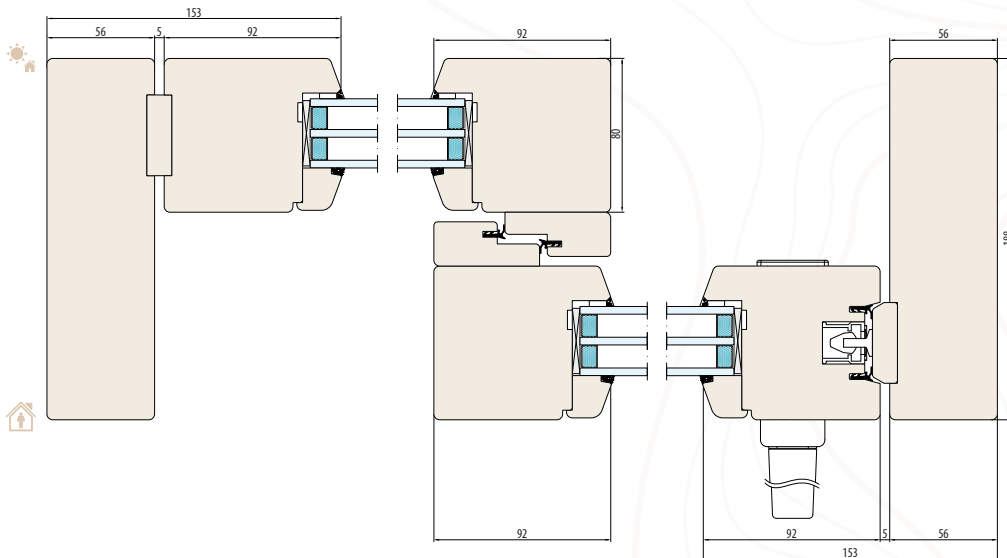
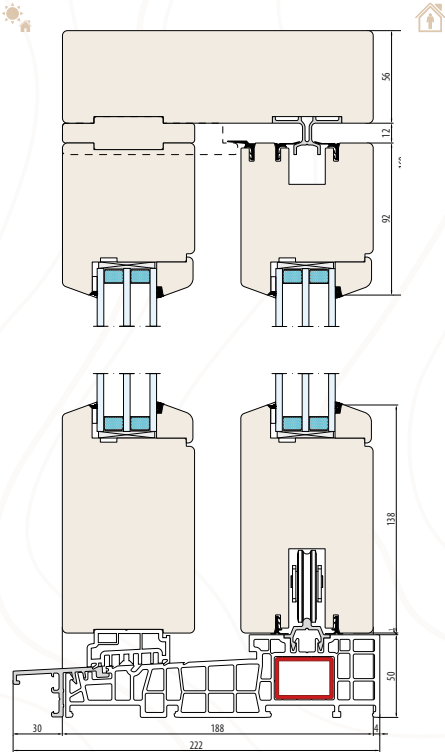

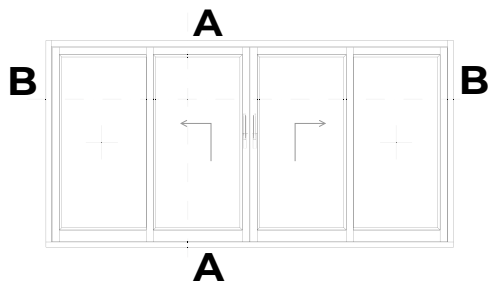

SYSTEM NATURO 80 HST
(ogólne wymiary) - próg 24 mm - schemat "C"

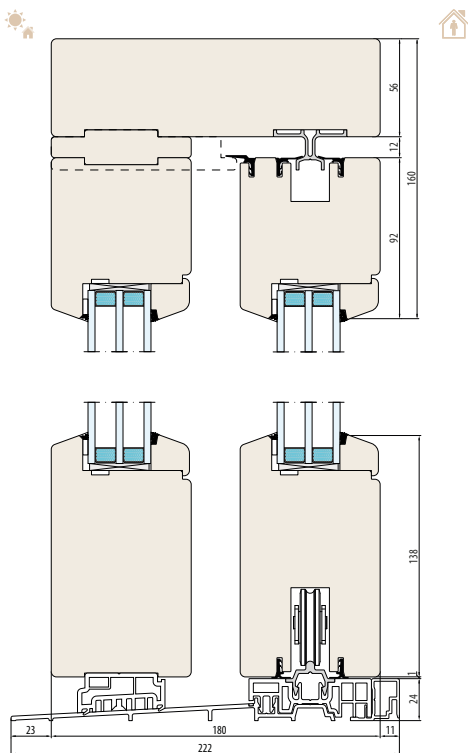

SYSTEM NATURO 80 HST
(ogólne wymiary) - próg 50 mm - schemat "C"

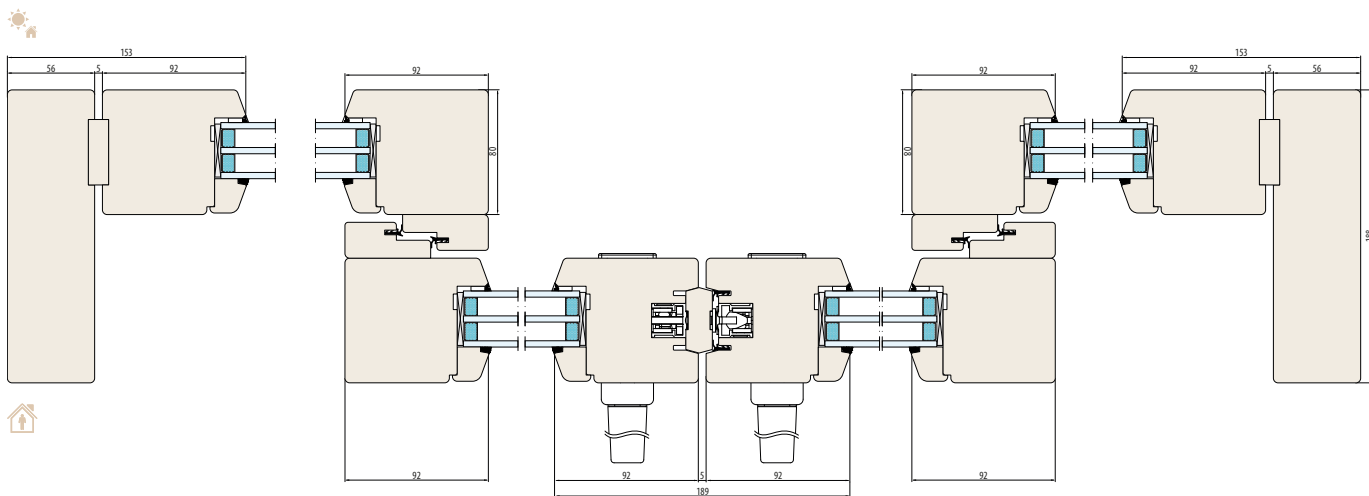
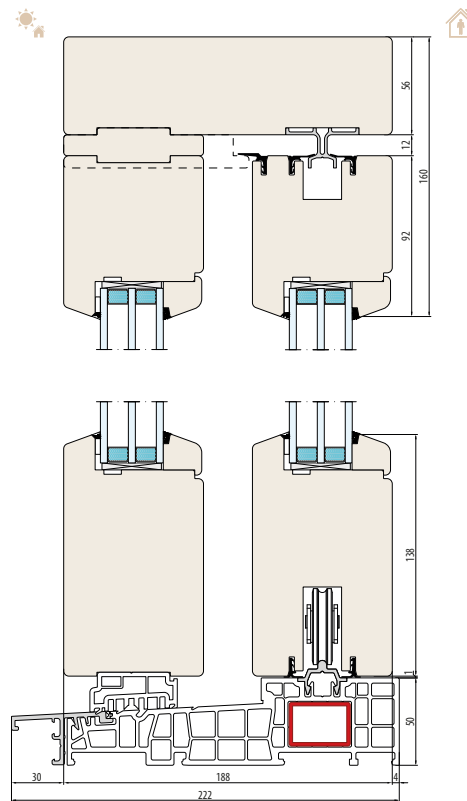

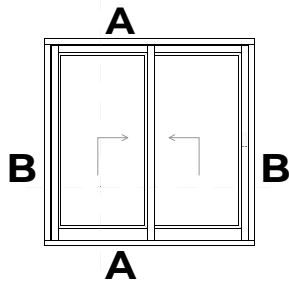

SYSTEM NATURO 80 HST
(ogólne wymiary) - próg 24 mm - schemat "D"

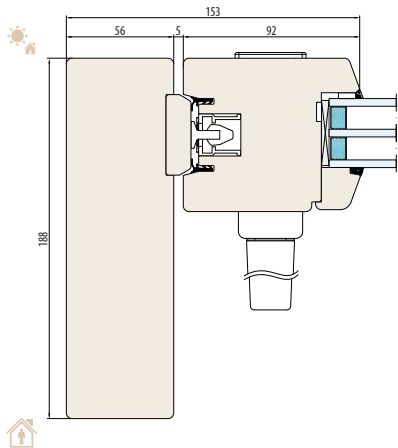
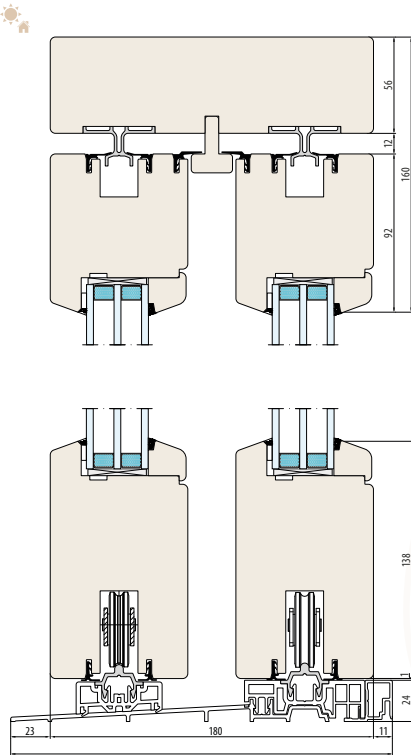

SYSTEM NATURO 80 HST
(ogólne wymiary) - próg 50 mm - schemat "D"

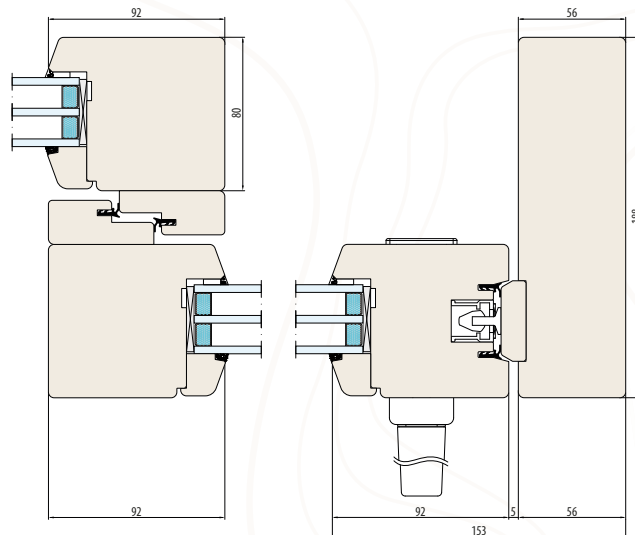
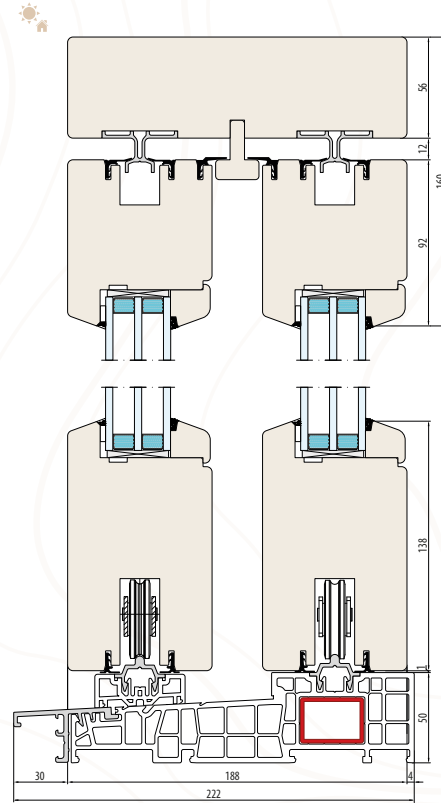

OKNA I DRZWI MODELOWE

Oferujemy stolarkę w kształtach łukowych i skośnych, która idealnie pasuje do budynków utrzymywanych w różnych stylach. Inwestorzy coraz częściej sięgają po nietypowe kształty.

Okna łukowe nadają wyjątkowy charakter wnętrzu oraz elewacji. Często są również ozdobą klasycznych rezydencji, zabytkowych pałaców i budynków. Okna skośne to natomiast propozycja dla nowoczesnych budynków, które swoją formą nawiązują do bardziej tradycyjnych obiektów.

Stawiamy na najnowszą technologię, dzięki której jesteśmy w stanie dopasować się do indywidualnych oczekiwań klienta. Dzięki materiałom najwyższej jakości i najnowocześniejszym technologiom jedynym ograniczeniem jest wyobraźnia.

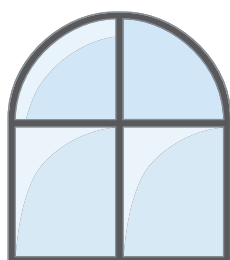

łuk

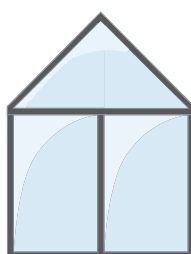

trójkąt

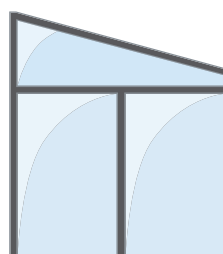

trapez

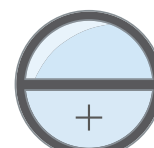

koło

(+) okno fix - stale nieotwierane

DRZWI DREWNIANE

Drzwi wykonane z drewna to ponadczasowa elegancja, która sprawdza się w nowoczesnym otoczeniu równie dobrze, jak w stylistyce tradycyjnej.

Zaawansowana technologicznie obróbka tego naturalnego, w pełni biodegradowalnego surowca pozwala na uzyskanie wytrzymałych, trwałych i ciepłych propozycji, które stają się wizytówką każdego budynku. Klienci mogą wybierać spośród ogromnej liczby paneli drzwiowych z linii WoodLine i opartej na szkło EkoVitre, jak również fornirowanych drzwi frezowanych.

Grubość panelu i tym samym jego izolacja akustyczna oraz termiczna, zależą od wybranego systemu stolarki drewnianej.



PANELE FREZOWANE

Wzory paneli powstają w procesie frezowania, co pozwala na daleko idącą kreatywność i tworzenie unikalnych kompozycji dopasowanych do oczekiwań inwestora. Wybierając nasze drzwi, zyskujesz wysoką jakość wykonania i estetykę, która doskonale wpisuje się w każdy styl aranżacji.



Należy pamiętać, że panel nie jest zrobiony z litego drewna, więc możliwe są drobne różnice w odcieniach lasur.



WZORY PANELI FREZOWANYCH



Panel A



Panel B



Panel C



Panel D

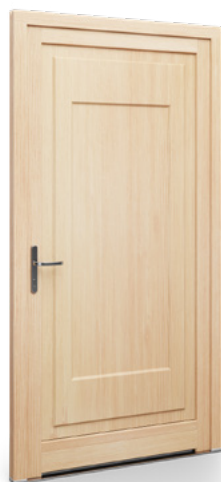

Panel E



Panel F



Panel G



Panel H



Panel I



Panel J



Panel K

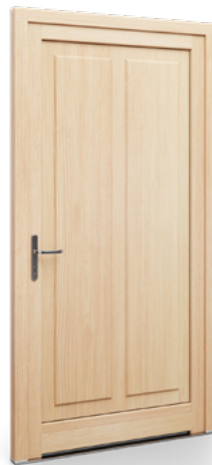

Panel L

PRZYKŁADOWE ROZWIĄZANIA PANELI FREZOWANYCH



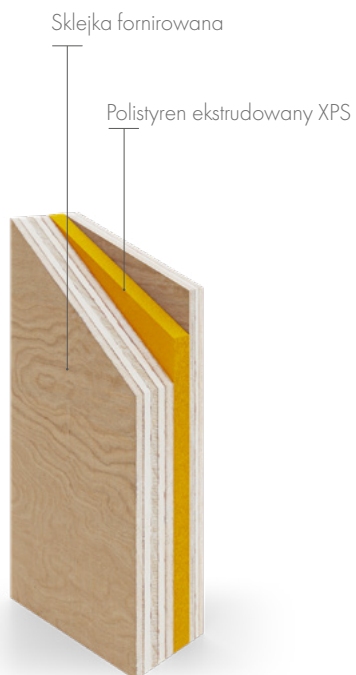



WoodLine

PANELE DRZWIOWE WOODLINE

Kolekcja WoodLine to ponad 140 wyjątkowych wzorów drzwi. To także harmonijne połączenie nowoczesnych i tradycyjnych wzorów, które idealnie dopasowują się do preferencji i potrzeb każdego klienta.



Należy pamiętać, że panel nie jest zrobiony z litego drewna, więc możliwe są drobne różnice w odcieniach lasur.



WoodLine 1



WoodLine 51



WoodLine 54



WoodLine 73



WoodLine 101



WoodLine 21



WoodLine 25



WoodLine 28



WoodLine 29



WoodLine 57

Więcej wzorów paneli dostępnych na stronie internetowej oraz w dziale handlowym.

Kolorystyka według palety lazur oraz kolornika RAL.

Możliwość zastosowania pochwyty, kontroli dostępu, wrzutki na listy, wizjera.

W standardzie panele bez nakładki INOX. Zastosowanie nakładki INOX możliwe po wcześniejszym uzgodnieniu z działem technologicznym.



PANELE DRZWIOWE EKOVI TRE

Panele EkoVitre z przeszkleniami stwarzają nieograniczone możliwości indywidualnego dopasowania do każdego projektu architektonicznego. Zbudowane są z dwóch tafli szkła VSG, z czego jedna z nich posiada piaskowane wzory. Panele EkoVitre wykonane są z wysokiej jakości materiałów, które gwarantują estetyczny wygląd i trwałość.



Należy pamiętać, że panel nie jest zrobiony z litego drewna, więc możliwe są drobne różnice w odcieniach lasur.



EkoVitre 01



EkoVitre 04



EkoVitre 06



EkoVitre 09



EkoVitre 15



EkoVitre 02



EkoVitre 05



EkoVitre 08



EkoVitre 10



EkoVitre 14

Wszystkie modele dostępne na zapytanie.

Standardowe przeszklenie w panelach drzwiowych wykonujemy ze szkła matowego.

Budowa panelu szklanego wsadowego: VSG 44.4, piaskowanie według wzoru, ramka 18 mm, VSG 44.2 Plh. XN.

Grubość panela 36 mm, max. wymiar 2200x950 mm, min. wymiar 1700x600 mm.





DODATKI

SZYBY

Szklenie umieszczane w naszych oknach ma postać pakietów szklenia, czyli zespołów składających się z co najmniej dwóch formatk szkła. Dla uzyskania najlepszych parametrów termicznych zespołów komory pomiędzy formatkami szkła możemy wypełniać gazami szlachetnymi: argonem lub kryptonem. Stosujemy także powłoki z tlenków metali (thermo i one), których zadaniem jest dalsza redukcja przenikalności termicznej szklenia.

Najlepsze pakiety szklenia wyposażone w tzw. ciepłą ramkę pozwalają nam na uzyskanie wskaźnika przenikalności cieplnej U_g na poziomie $0,3 \text{ W/m}^2\text{K}$.

Oprócz standardowego szkła możemy zaoferować także szyby dźwiękochłonne, bezpieczne, antywłamaniowe, ornamentowe i kontroli słonecznej. Możliwość zespalania różnych typów szkła oraz mniejszej lub większej liczby szyb pozwala na uzyskanie odpowiednich parametrów do każdego typu okien i drzwi z naszej oferty.

Przedstawiamy zestawienie charakteryzujące podstawowe rodzaje szyb zespolonych wraz z opisem ich funkcji:



Pakiety szybowe 1-komorowe

Jednokomorowa szyba zespolona złożona jest z dwóch formatk szkła. Stanowi standard dla podstawowych systemów okiennie-drzwiowych.



Pakiety szybowe 2-komorowe

Szyby zespolone dwukomorowe podnoszą komfort cieplny w pomieszczeniu. Rozdzielenie przestrzeni międzyszybowej dodatkową formatką szkła znacząco obniża przenikanie ciepła.



Dźwiękochłonne

Szyby zespolone wyposażone w folię akustyczną zapewniają podwyższony poziom redukcji hałasu. Różne grubości szkła mogą skutecznie tłumić dźwięki o określonych częstotliwościach.



Bezpieczne

Szyby laminowane i/lub hartowane pozwalają na zwiększenie bezpieczeństwa. Szkło hartowane jest wytrzymalsze i rozpada się na elementy o tępych krawędziach, a laminowane trudniej przebić.



Kontroli słonecznej

Szkło kontroli słonecznej (selektywne, absorpcyjne lub refleksyjne) ogranicza przepływ światła oraz zmniejsza ilość energii cieplnej dostającej się do wnętrza pomieszczeń.

SZYBY DEKORACYJNE

Szyby zespolone posiadające szkło dekoracyjne to doskonały wybór zarówno w przypadku okien, drzwi jak i ścianek działowych. Szyby dekoracyjne sprawdzą się w domach, biurach, sklepach, hotelach jak i w restauracjach.

W zależności od wybranego wzoru, mogą nie tylko zwiększyć prywatność, ale także rozjaśnić wnętrze, dzięki czemu będzie ono optycznie większe, co stanowi kolejny ich atut. Oprócz standardowych szyb z powłoką matową, oferujemy również szyby ornamentowe o przedstawionych niżej wzorach:



Clear



Mirastar



Parsol brąz



Parsol szary



Parsol zielony



Stopsol brąz



Stopsol classic szary



Stopsol Supersilver Clear



Planibel Dark Grey



Altdeutsch biały



Chinchila biały



Crepi biały



Delta biała matowa



Delta biały



Flutes biały matowy



Katedral biały



Master-Ligne



Master-Carre



Master-Point



Monumental M



Kura biały



Niagara biała



Niagara biała mat



Piaskowana częściowo



Stadip 33.1 PVB Mat



Silvit biały



Silvit brąz



Waterdrop



Satinova Mate

SZPROSY

Szprosy nadają oknom eleganckiego i niepowtarzalnego charakteru, a w niektórych przypadkach stanowią niezbędny element dekoracyjny nawiązujący do dawnego stylu architektonicznego.



Wewnętrzny dekoracyjny

Dostępne kolory szprosów:
złoty, złoty matowy, srebrny matowy, biały
Szerokość szprosów:
8 mm



Wewnętrzny dekoracyjny *

Dostępne kolory szprosów:
paleta RAL, paleta oklein
Szerokości szprosów:
18, 26, 45 mm

*kolor okleiny szprosa może różnić się od koloru stolarki drewnianej



Naklejane z duplexem

Dostępne kolory szprosów:
paleta RAL, paleta lazur
Szerokości duplexu:
20, 24, 30 mm
Szerokości szprosów naklejanych:
22, 26, 32 mm

Dostępne kolory duplexu:
kolory ciepłych ramek SWISSPACER Ultimate,
aluminium



Konstrukcyjne

Umiejscowione są w konstrukcji skrzydła i dzielą szybę na części.
Są zawsze drewniane i w kolorze skrzydła okna.



RAMKI DYSTANSOWE SWISSPACER ULTIMATE

Oprócz standardowej ramki wykonanej z aluminium, oferujemy również jedną z najlepszych ciepłych ramek dystansowych dostępnych na świecie.

Ciepła ramka SWISSPACER Ultimate eliminuje mostki ciepła i zmniejsza ryzyko kondensacji pary wodnej na brzegach szyb.

Ramki dostępne są w kilku kolorach z palety RAL.

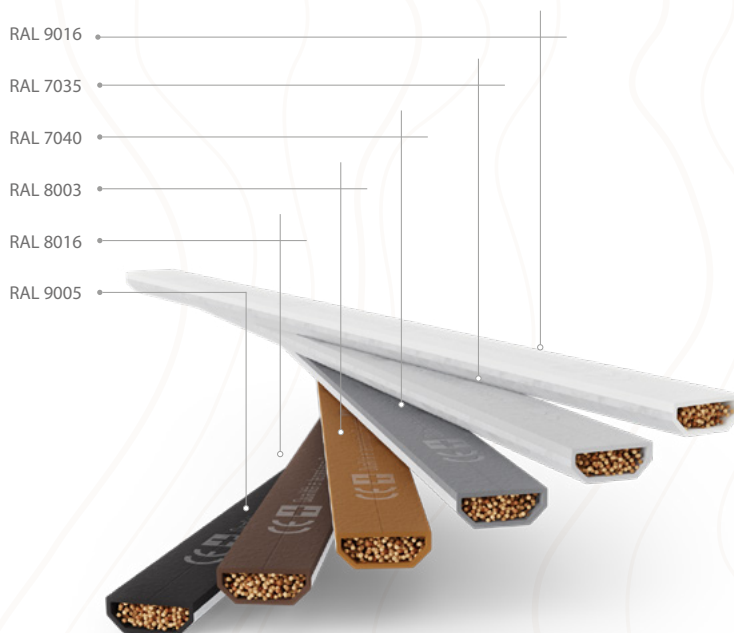

OKUCIA

Okucia obwiedniowe w klasie zabezpieczeń RC1 i RC2

Przy wyborze okien warto zwrócić uwagę na klasę zabezpieczeń antywłamaniowych.

RC1 oraz RC2 to klasy odporności na włamanie, które zostały określone europejską normą PN-EN 1627:2012. Oznaczenia informują o tym, jak skuteczną zaporę dla włamywacza stanowi zastosowana technika okienna. Jest ona określana w oparciu o bardzo ścisłe kryteria.

Okna RC2 warto zamontować tam, gdzie pojawia się zagrożenie włamaniem. Sprawdzają się na wysokich i niskich parterach – miejscach, do których złodziej może uzyskać bardzo łatwy dostęp, a także przy drzwiach balkonowych i tarasowych. Okna RC1 z kolei posiadają standardowe zabezpieczenia.

Okna drewniane wykorzystują okucia Roto NX.

W drzwiach drewnianych stosowane są zasuwnice firmy GU.



PARAPETY DREWNIANE WEWNĘTRZNE

Drewniane parapety to opcjonalny dodatek, który podkreśla estetykę stolarki drewnianej.

Grubość: 30 mm

Głębokość: od 80 mm do 550 mm

Rodzaje drewna: sosna lita, sosna mikrołęczona, świerk, dąb, meranti

Długość maksymalna: zależy od rodzaju wybranego drewna

Rodzaje wykończenia drewna: kolory z palety lazur, kolory z palety RAL, lakier bezbarwny, impregnat bezbarwny, surowe drewno

Parapety drewniane mogą przybierać różne kształty naroży w zależności od wybranego wariantu.



Wzór A



Wzór B



Wzór C



Wzór D



Wzór E



OKAPNIKI

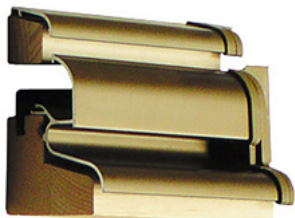

Aluminiowy

Montowany w standardzie.



Drewniany

Montowany opcjonalnie.

DODATKI DO DRZWI

- wizjer
- wrzutka na listy
- wejście dla kota lub psa

Więcej informacji u przedstawicieli handlowych.



KLAMKI I POCHWYTY

Oferta klamek drzwiowych obejmuje zarówno klamki z sztyldem standardowym, jak i rozdzielonym (klamka-wkładka). Doceniana jest ze względu na różnorodność wzorów, kolorów, funkcjonalność klamek oraz ich właściwości antywłamaniowe.

Oprócz standardowych klamek okiennych oferujemy klamki z przyciskiem lub kluczykiem blokującym możliwość otwarcia okna. Dajemy także szeroki wybór kształtu i koloru, dzięki czemu z łatwością można dopasować je do wyglądu wybranej stolarki.

Do drzwi zewnętrznych proponujemy eleganckie i nowoczesne pochwyt drzwiowe. Mogą one mieć różne kształty i długości. Proponujemy także rozwiązania takie jak klamko-pochwyt, które ograniczają dostęp do budynku od strony zewnętrznej.

KLAMKA FKS **1006**



KLAMKA FAM **NEPTUN**



Pochwyt **P1** Pochwyt **P5** Pochwyt **DP70** Pochwyt **DP80**



Dostępnych jest wiele różnych wzorów klamek i pochwytów, więcej informacji u przedstawicieli handlowych.

GŁOWICZKI

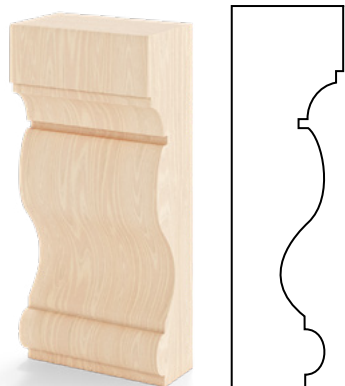

1G/Gł

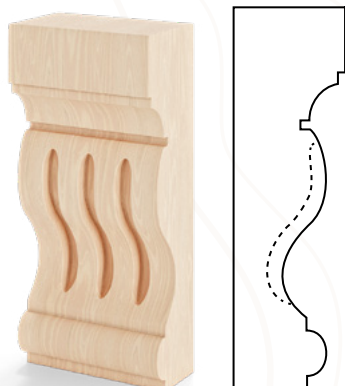

1G

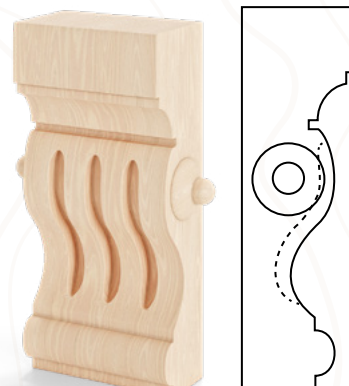

1G/G

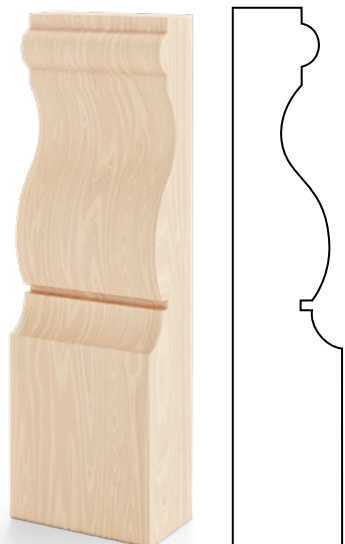

1D/Gł

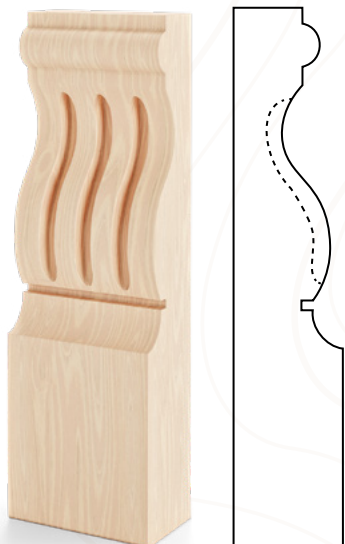

1D



1D/Gł/K

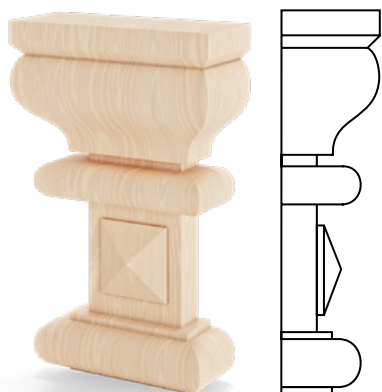

2G

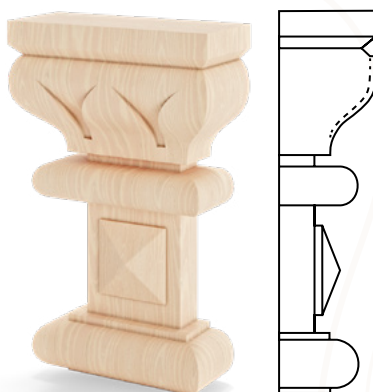

2G/R

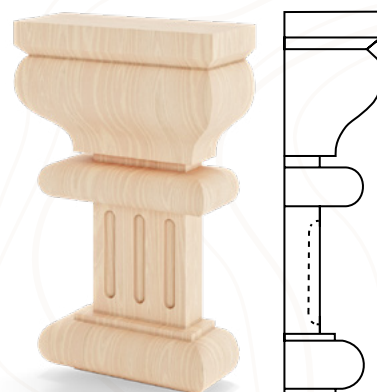

2G/2

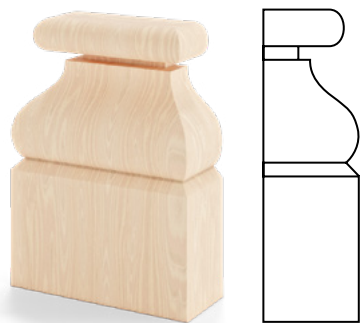

2D

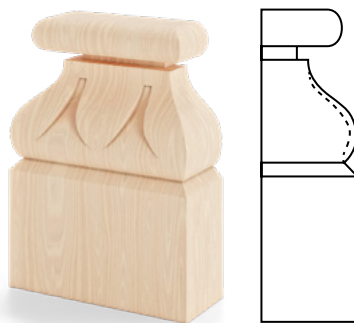

2D/R

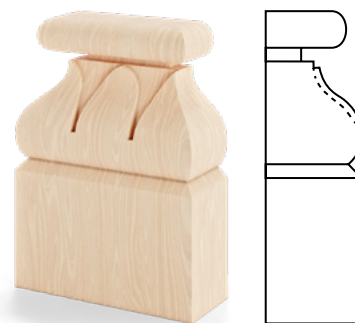

2D/2

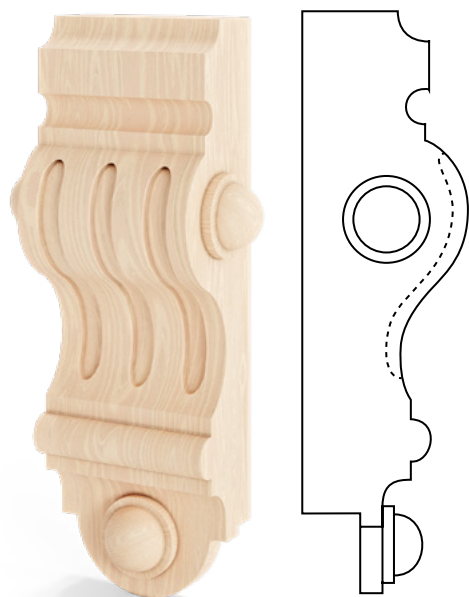

4G

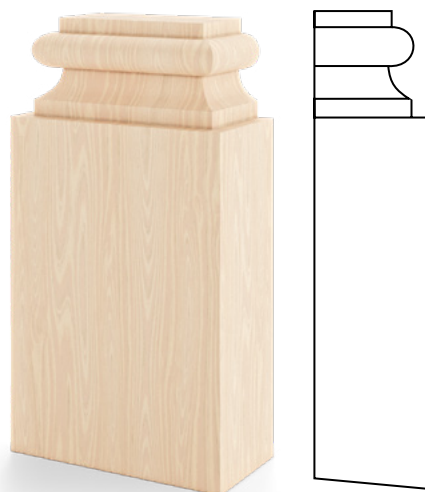

4D

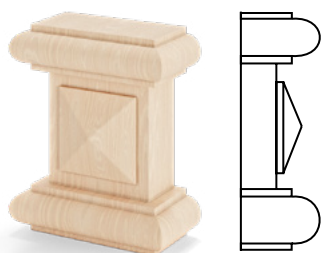

2S

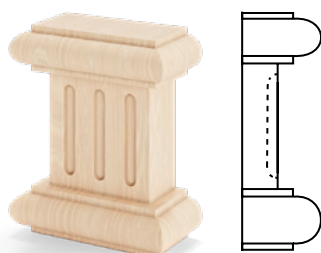

2S/2

Posiadamy głowiczki o różnych wzorach, dopasowane do wybranych systemów. W katalogu zaprezentowano podstawowe modele; pełna oferta dostępna u przedstawicieli handlowych.

PALETA KOLORÓW DREWNA **STANDARD**



SUROWE
DREWNO



LAKIER
BEZBARWNY

KOLORY **RAL**

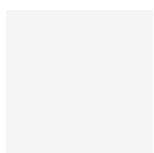

RAL 9016

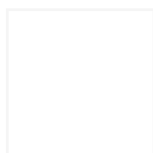

RAL 9010

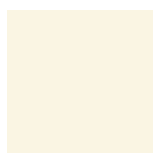

RAL 9001



RAL 8017



RAL 7035



RAL 7016



RAL 7021

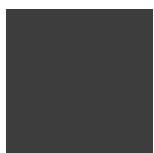

RAL 9005



RAL 7039

KOLORY **LAZUR**

SOSNA

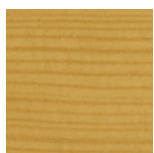

PINIA

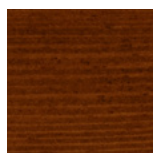

ORZECH

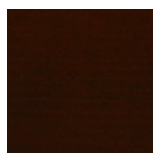

WENGE

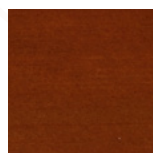

DĄB

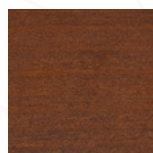

CIEMNY
KASZTAN

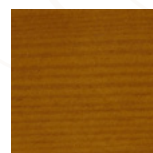

CYPRYS

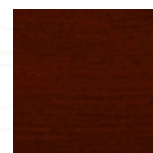

AFROMOZJA

MERANTI

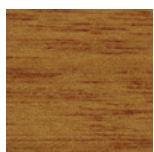

PINIA

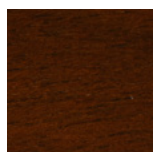

ORZECH

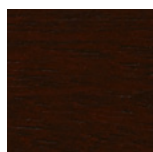

WENGE

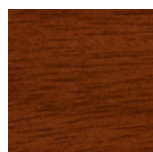

DĄB

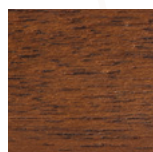

CIEMNY
KASZTAN

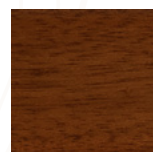

CYPRYS

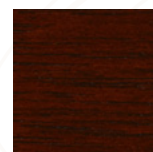

AFROMOZJA

Kolorystykę wzorów należy traktować tylko jako wskaźnik, gdyż w zależności od gatunku drewna, jego naturalnej barwy i grubości nałożonej warstwy lakieru powierzchniowego mogą występować różnice w odcieniach poszczególnych kolorów. Próbkę kolorów przedstawiono na drewnie sosnowym i meranti. Prezentowane kolory mogą różnić się od rzeczywistych.

eko
okna

26.11.2024



Eko-Okna S.A.

ul. Spacerowa 4

47-480 Kornice

Publikacja nie stanowi oferty handlowej. Nie jest podstawą do składania reklamacji.
Zaprezentowane fotografie są zdjęciami poglądowymi, a nie rzeczywistymi zdjęciami produktów.